



4329P Powered Studio Monitor

Owner's Manual



www.jbl.com/specialtyaudio

Thank you for choosing JBL

For more than 75 years, JBL has been providing audio equipment for concert halls, recording studios, and movie theaters around the world and has become the trusted choice of leading recording artists and sound engineers. The 4329P system is a new powered bookshelf/monitor joining the JBL Studio Monitor family designed for home use. To get the best performance from your new system, please read these instructions thoroughly.

1. Verify Box Contents

- 1x 4329P Powered Studio Monitor (Primary)
- 1x 4329P Powered Studio Monitor (Secondary)
- 1x Bluetooth Remote
- 1x 10' (3m) CAT5e Cable
- AC Power cords (quantity and type of plugs vary by regions)

2. Front Panel Overview

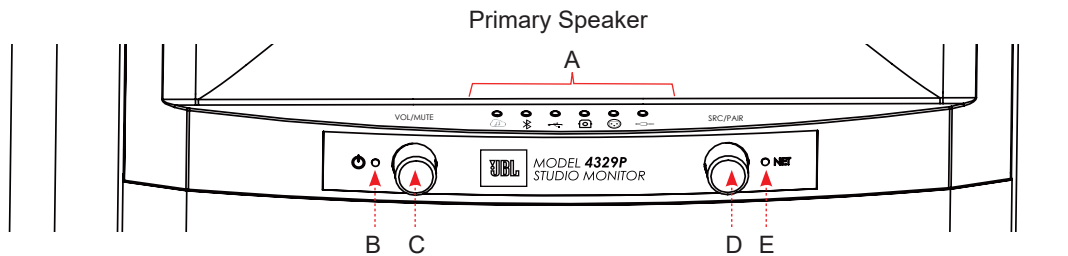

A	Source LED Indicators & Source Icons (Left to Right: Streaming, Bluetooth, USB Audio, Toslink/Optical, Balanced, Analog)	D	Source Select + Bluetooth Pairing (Rotary Encoder + Push Switch)
B	Power Indicator	E	NET Status LED
C	Volume Control / Mute (Rotary encoder + Push Switch)		

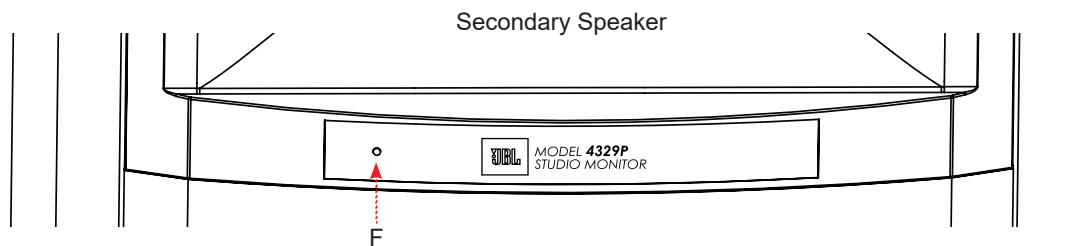

F	Power and Status LED		
---	----------------------	--	--

3. Back Panel Overview

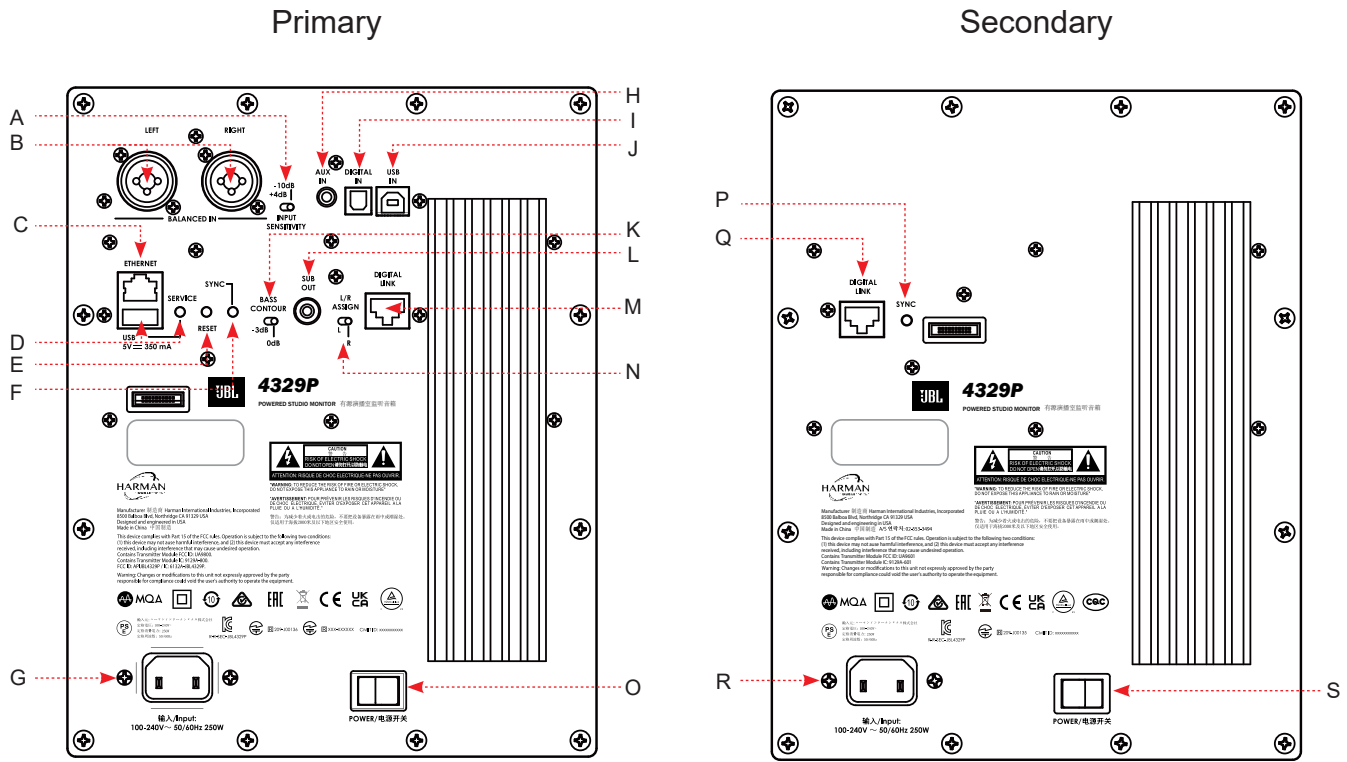

A	XLR / ¼" Balanced Input Sensitivity Selection – Select either; -10dB (High sensitivity mode) or +4dB (Low sensitivity / protects input front-end from overload)	K	Bass Contour switch: For boundary compensation adjustment – 0dB or -3dB selectable
B	Left & Right XLR / ¼" Balanced Inputs	L	Sub-Woofer Output: When utilized, an 80Hz high-pass filter is activated for system
C	Ethernet: Connect to available port on router for wired streaming	M	Primary Speaker Digital Link: To create wired connection between Primary and Secondary speaker via CAT5e or higher cable (Max length 20' / 6m)
D	USB-A + Service button: For service / firmware updates ONLY (Not for Audio or USB Charging)	N	L/R Assign Selector: Select L or R depending on the intended listening position for the Primary speaker
E	Reset: Factory Reset – press and hold until lights on the front panel begin to flash	O	Primary Speaker Main Power switch: I = On / O = Off
F	Primary Speaker Sync Button: Use to connect wirelessly to Secondary speaker	P	Secondary Speaker Sync Button: Use to connect wirelessly to Primary speaker
G	Primary Speaker IEC Power connection – a universal power supply is incorporated allowing these to be used domestically and internationally.	Q	Secondary Speaker Digital Link: To create wired connection between Primary and Secondary speaker via CAT5e or higher cable (Max length 6m)
H	3.5mm analog stereo input	R	Secondary Speaker IEC Power connection - a universal power supply is incorporated allowing these to be used domestically and internationally.
I	Toslink / Optical digital input	S	Secondary Speaker Main Power switch: I = On / O = Off
J	USB-B Digital Direct PCM input		

4. General Placement / Set-up

Room Placement

In a traditional set-up, position each speaker in a vertical orientation with the tweeter on the top. The speakers should be placed so the listening position and the two speakers form an equilateral triangle. Depending on the size of the room and the distance between speakers this correlates to between a 10 to 25 degree "toe-in" into the center of the room.

On the back of the Primary speaker, set the bass contour switch based on the speaker's proximity to side boundaries such as walls, inside a bookcase / cabinet, or on floor stands.

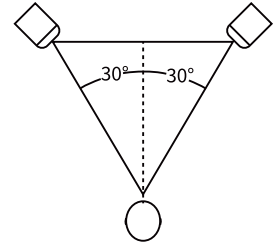

Recommended Bass Contour settings

When positioned away from side boundaries or on a stand set to 0dB.

When positioned close to side boundaries or when the speaker is inside of a cabinet or bookcase set to -3dB.

On the back of the Primary speaker, set the L/R Assign switch to identify the Primary speaker based on your selected positioning.

BASS
CONTOUR
-3dB 0dB

BASS
CONTOUR
-3dB 0dB

L/R
ASSIGN



Speaker System Set-up

1. Make sure AC Main switch is set to Off.
2. Connect the provided AC cords between the AC Inlets on the back of both speakers and the other end to your home AC outlet.
3. Connecting the Primary Speaker to the Secondary Speaker:
 - a. **Hardwired:** Attach one end of the supplied CAT5e cable to the Digital Link connector on the back of the Primary speaker and the other end to the Digital Link connector on the back of the Secondary speaker. Maximum CAT5e cable length 20' (6m). This will deliver the highest level of audio quality at 192kHz / 32bit between the two speakers. Both speakers Power LEDs will illuminate solid White when tethered together.
 - b. **Wireless:** Each pair of 4329P have been pre-associated for wireless connectivity at the factory. Maximum distance between speaker should be 30' (9m) or less. Maximum audio quality through wireless connection is 96kHz / 24bit. Both speakers Power LEDs will illuminate solid Green when connected wirelessly.
 - i. **Wireless Note:** If for some reason the speakers in this system become un-associated from each other follow the following steps:
 1. Verify both speakers are On.
 2. On the back of the Secondary speaker, Press and Hold the Sync button for >3 seconds. The Power LED will illuminate and flash Yellow color.
 3. On the back of the Primary speaker, Press and Hold the Sync button for >3 seconds. The Power LED will illuminate and flash Yellow color.
 4. When association is successfully completed, both Primary and Secondary speaker Power LEDs will illuminate solid Green.
4. Turn the volume down located on the Primary speaker.
5. Set the AC main switch on the back of both speakers to On.

Note: When powered up, the system will boot-up, indicated by all LEDs on the front panels flashing White. Once the boot-up process is completed, the system automatically enters an initial network setup mode.

5. Connecting to a Network

For a Wired Connection

Connect the Ethernet port on the rear panel of the Primary speaker to the port on your router using a CAT5e or higher cable. If wired network connection is detected, the Streaming LED will turn solid Amber color for a few seconds and the Net LED turns solid White color.

Once the connection is established, the Streaming LED and Net LED will both illuminate solid White.

For a Wireless Connection

After the initial boot-up process and with no wired ethernet connection to the speaker, the Streaming LED will turn solid Red color and the Net LED will flash White color until connected to Google Home or AirPlay.

Connecting to Google Home

1. On your mobile device, download and open the Google Home App.
2. Follow Google Home instructions to add devices.
3. Follow the prompts for adding devices.
4. Once added, your 4329P system is ready for use.

NOTE: We recommend giving the speaker a common name so that it can be easily found for streaming later. If a name other than JBL4329P is selected during this step, write it down as it will be what is used to connect to the unit when streaming or using Bluetooth.

Connecting Wirelessly via AirPlay

1. Select the wireless network settings on your iOS device.
2. Go to Wi-Fi settings on your mobile device and navigate to "Setup New Airplay Speaker".
3. Select the speaker called "4329P-XXXXXX (XXXXXX corresponds to a MAC address)".
4. Select the network you want the 4329P to connect and press "Next".
5. Follow the on-screen instructions to complete the 4329P setup as an AirPlay speaker system.

Disabling & Enabling Network / Bluetooth Connectivity

Network / Bluetooth functionality can be turned Off should it be required.

Disabling Network / BT Connectivity - On the front of the Primary Speaker, Press and Hold the Volume and Source buttons on the front panel for >3 seconds. The NET LED will turn RED.

Enabling Network / BT Connectivity - Press and Hold the Volume and Source buttons on front panel for >3 seconds. The NET LED will turn WHITE.

Note: When Network / Bluetooth is Off the following conditions exist:

- Speaker cannot be used for Network or Bluetooth streaming when in or out of standby.
- Remote control is inactive in operation and during standby.
- When waking up from Standby mode in NET Off mode, allow @ 1 minute to restore functionality.

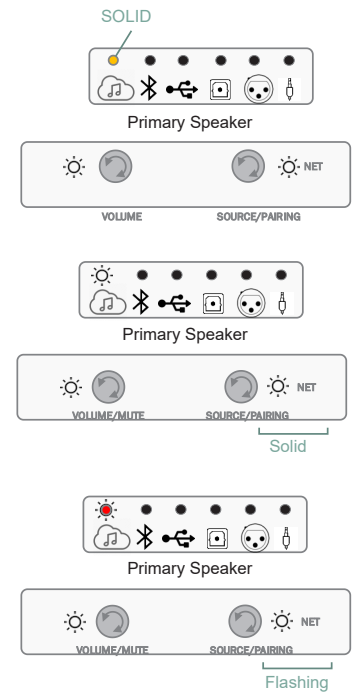

6. Audio Source Connections

Streaming Media Sources

To select Streaming as a source, rotate source control on Primary speaker or from remote control and the Streaming icon will illuminate White.

Flashing White indicates connected to a network not playing or it is in pause.

Solid White indicates connected to a network and playing.

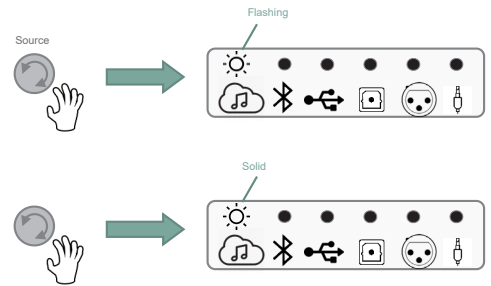

Chromecast

1. Launch the streaming service app you wish to listen to on phone or tablet
2. Press the Cast icon in that app (usually in upper right-hand corner of content app)
3. Select the 4329P (Or name that you chose for the system)
4. Start your streaming content



Apple Airplay

1. To listen to audio via AirPlay on the system, ensure your Apple device is connected to the same network as the speaker system and select the Speaker as the AirPlay audio playback device.
2. Select your streaming content and start playing



Spotify Note

Your phone or tablet may be used as a remote control. Visit spotify.com/connect for details.

Bluetooth Source

To select Bluetooth as a source, rotate the Source control until the Bluetooth icon is illuminated in White.

- If the device has not been paired before, the Bluetooth icon will flash White.
- If previously paired, system will connect, and Bluetooth icon will illuminate solid White.

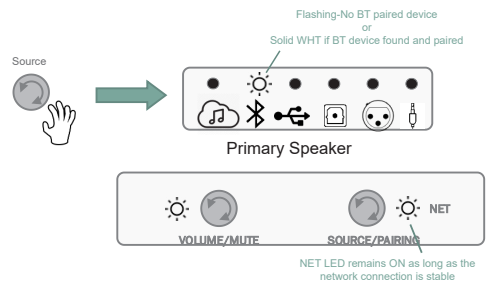

Pairing / Connecting a Bluetooth Device

With Bluetooth source selected,

1. Press and Hold the Source control for >3 seconds.
2. Bluetooth LED will start flashing – Speaker system will emit a sound prompt twice.
3. Select 4329P under your device's Bluetooth settings, starting the pairing process.
4. When connected, the Bluetooth icon will illuminate solid White color and speakers will emit sound prompt.
5. Start your device content and streaming will begin.

USB-Audio Digital Direct

1. Connect a USB-B cable to the Primary speaker's USB-B Audio Input and the USB-A end of the cable to your source device.
2. Rotate the Source control to the USB Audio input, the USB Audio LED will illuminate solid White.
3. Select "4329P" speaker from your source's device settings Sound options.
4. Start your content.

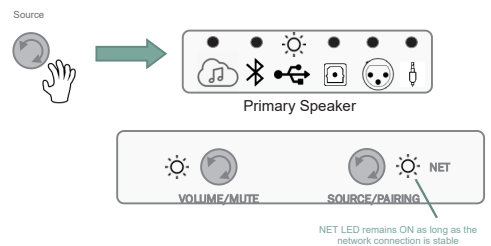

Toslink / Optical Digital-in

1. Connect optical cable between source component and the Toslink / Optical Input on the back of the Primary Speaker.
2. Rotate the Source control to the Optical Audio input, the Optical Audio LED will illuminate solid White.
3. Start your content.

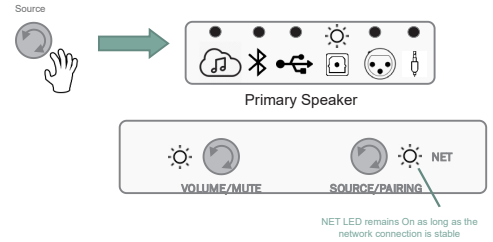

Balanced XLR / 1/4" Connection

1. Connect Balanced Left & Right XLR or 1/4" cables between source component and the Balanced Left & Right Inputs on the back of the Primary Speaker.
2. Rotate the Source control to the Balanced Audio input, the Balanced Audio LED will illuminate solid White.
3. Start your content.

NOTE: Select appropriate Sensitivity level in support of content / source input – (-10dB / High sensitivity mode or +4dB / Low sensitivity mode).

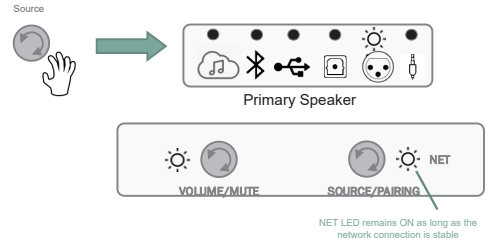

Analog Auxiliary (3.5mm Aux-in) Connection

1. Connect analog Stereo cable between source component and the analog 3.5mm Stereo Auxiliary Input on the back of the Primary Speaker.
2. Rotate the Source control to the Auxiliary input, the Auxiliary Audio LED will illuminate solid White.
3. Start your content.

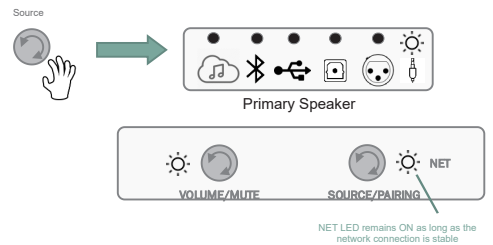

7. System Control

Volume Up / Down / Mute

The volume control on the Primary speaker will raise or lower the volume level for both speakers simultaneously.

- From the default volume level, turning the Volume control Clockwise will increase the volume in 1dB increments.
- LEDs will flash White when maximum volume has been reached.
- Turning the Volume control Counter-Clockwise will decrease the volume in 1dB increments.
- Press the Volume Control to initiate Mute function. Selected Source LED will illuminate and flash Red while Mute function initiated. (Optical input is being exemplified in the graphic to the right)
- Press the Volume Control again will un-Mute, restoring volume to last setting.

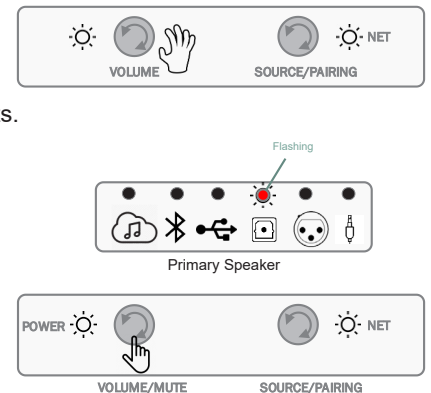

Stand-by Mode

The 4329P system will enter low power standby mode automatically when no signal activity is detected at the active / selected source for >10 minutes.

While the system is in stand-by, the Power LED on both the Primary speaker and Secondary speaker will illuminate solid Red color.

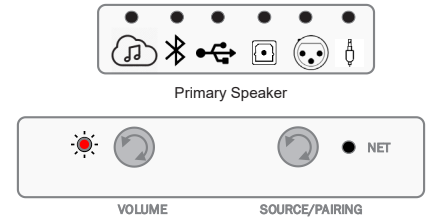

Waking the system from Stand-by mode and restoring it to normal operation can be achieved by:

- A short press of any button on the Primary speaker.
- An Audio signal is detected through the last source selected (except USB or Optical), this includes Streaming and Bluetooth Streaming as long as Network is On

Remote Control

Included with the 4329P system is a Bluetooth hand-held remote control allowing for easy control of the primary operations of the system from up to 40' (12m).

- | | |
|--------------------------|---|
| • Power | • Streaming |
| • Mute | • BT Source |
| • Transport Skip back | • USB Audion |
| • Transport Pause/Play | • Digital (Optical in) |
| • Transport Skip forward | • Balanced input |
| • Volume Up | • Aux-in (3.5mm) |
| • Volume Dn | • LED (Feedback purposes) located adjacent to Power On/Off button |

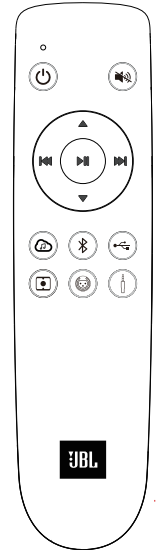

Pairing the Bluetooth Remote

- On the 4329P Primary speaker, Press and hold the Volume/Mute button for >3 seconds.
- On the Remote control, Press the Streaming & Play/Pause/OK button simultaneously.

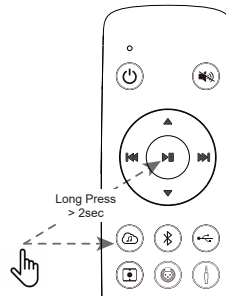

BTLE REMOTE pairing mode triggered by a long press > 3 seconds

8. Other Modes

Protection Mode

The 4329P system is provided with different levels of protection, in the rare event that the system detects an internal malfunction, it will be represented by the selected Source icon to illuminate solid Red color. The system will remain in that state for as long as the protection event is present. *(The example to the right, an issue has resulted while the Optical input was selected.)*

Software Upgrades

- Software upgrades are automatic, as long as the system is connected to an active network.
- If a valid update is available, the unit will automatically start the update process which will be indicated by the Power LEDs to illuminate and flash Purple in color.
- When completed, the Power LEDs will return to previous status and normal operation will resume.

Speaker Detection

When powered, if the 4329P system does not detect wireless or wired connectivity between the Primary and Secondary speakers, Both Power LEDs will illuminate solid Yellow color.

Check your connections as outline in the Speaker System Set-up in Section 4.

(The example to the right shows no associated speaker detected and primary speaker connected to a network.)

Tethered High Resolution Audio Mode – 192kHz / 24bit Connection

When a wired / tether connection via the Digital Link / Cat5e cable is detected between the Primary and Secondary speaker, Both Power LEDs will illuminate in solid White color.

Wireless Audio Mode – 96kHz / 24bit Connection

When the Primary and Secondary speaker are connected wirelessly, Both Power LEDs will illuminate in solid Green color.

MQA Content

The 4329P system supports MQA (Master Quality Authenticated) technology, as such has the ability to playback MQA audio streams.

When Streaming source has been selected and an MQA file has been detected in playback, the Streaming source LED will indicate the type of MQA file being played back by the following color changes:

- Streaming Source LED illuminated in solid Green = Genuine MQA file
- Streaming Source LED illuminated in solid Blue = MQA Studio
- Streaming Source LED illuminated in solid Magenta = MQB and is only rendering.

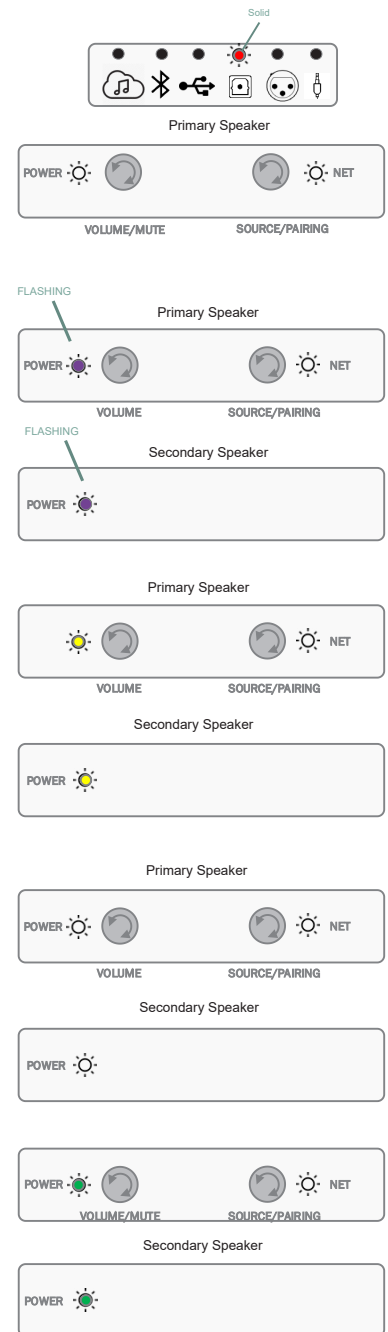

9. Specifications

Type:	Bass-reflex Loudspeaker System with Built-in Amplification, DSP, and Wireless Connectivity
Low Frequency Drivers:	JW200P-4, 8-inch (200mm) Pure-pulp Black Paper Cone Woofers with Cast-frames
High Frequency Drivers:	2409H, 1-inch (25mm) Annular Ring, Teonex® Diaphragm Compression Drivers with Advanced HDI™ Geometry Horns
Amplifier Power:	600W Class D System Power 300W RMS per Speaker (50W per HF Compression Driver + 250W per LF Woofer)
Audio Resolution:	Up to 24-bit, 192 kHz (Digital Link connection between spks) Up to 24-bit, 96 kHz (Wireless connection between spks)
Frequency Response:	28 Hz - 25 kHz (-6 dB)
Crossover Frequency	1,675 Hz
Dispersion	90° Horizontal x 60° Vertical (2kHz to 15kHz)
Sound Controls:	Front Panel: Volume +/- and Source Selection Bluetooth Remote Boundary Compensation (Flat / -3dB)
Wireless Inputs:	WiFi streaming, Bluetooth 5.3
Wired Inputs:	Analog: XLR/¼" Combo and 3.5mm stereo Digital: Asynchronous USB-B and Toslink/Optical
Supported Digital Audio Sample Rates (PCM 2CH)	Streaming & Local Media: 32kHz/44.1kHz/48kHz/88.2kHz/96kHz/176.4kHz/192kHz SPDIF: Up to 192kHz USB-B: PCM 2-channel, up to 192kHz Bluetooth: Up to 48kHz, aptX Adaptive up to 96kHz
Music Formats Supported (Local Media)	AAC / AIFF / ALAC / DSD64 (to PCM) / FLAC / MP3 / MP4 / MQA / OGG / WAV / WMA
Subwoofer Output:	Autosensing w/ Auto-engage of 80Hz High Pass Filter
Remote Control Type:	BTLE Wireless
Bluetooth Audio	Version 5.3 Profiles: SPP (Serial Port Profile) A2DP (Advanced Audio Distribution Profile) AVRCP (Audio/Video Remote Control Profile)
Enclosure:	Bass-reflex Design with Dual Front-facing Ports ¾" MDF Finished in Satin Walnut, Black Walnut, White Aspen Furniture-Grade Wood Veneer
Grille:	Dark Blue (with Walnut Cabinet), Black (with Black Cabinet), White (with Matte White Cabinet) Acoustically Transparent Cloth Grille
Net Speaker Dimensions with grille:	20.3" H x 12.6" W x 12.7" D (515.5mm x 320mm x 322.4mm)
Net Speaker Weight:	Primary: 34.5 lbs (15.7kg) Secondary: 34.3 lbs (15.6kg)
Shipping Units of Measure:	System Pairs
Gross Shipping Dimensions:	25.59" H x 30.31" W x 16.46" D (650mm x 770mm x 418mm)
Gross Shipping Weight:	79.4 lbs (36.1 kg)
AC Input Voltage:	100 - 240 VAC (+/-10%), 50/60Hz

10. Trademarks and Licenses



Apple®, AirPlay® and the AirPlay Logo™, iPod®, iPhone® and iPad® are trademarks of Apple Inc., registered in the U.S. and other countries. App Store is a service mark of Apple Inc.

AirPlay 2 works with iPhone®, iPad®, and iPod touch® with iOS 11.4 or later, Mac with OS X® Mountain Lion or later, and PC with iTunes® 10.2.2 or later.



The Spotify software is subject to third party licenses that can be found here: <https://developer.spotify.com/legal/third-party-licenses/>



The Wi-Fi CERTIFIED™ logo is a registered trademark of Wi-Fi Alliance®.



Google, Google Play, Chromecast, and other related marks are trademarks of Google LLC. The Google Assistant requires an internet connection and is not available in certain countries and languages. Availability and react of certain features and services are device, service, and network-dependent and may not be available in all areas. Controlling certain devices in your home requires compatible smart devices. Subscriptions for services and applications may be required and additional terms, conditions and/or charges may apply.



MQA and the Sound Wave Device are registered trademarks of MQA Limited. © 2016

MQA (Master Quality Authenticated).

MQA is an award-winning British technology that delivers the sound of the original master recording. The master MQA file is fully authenticated and is small enough to stream or download.

Visit mqa.co.uk for more information.

The JBL 4329P includes MQA technology, which enables you to play back MQA audio files and streams, delivering the sound of the original master recording.

MQA or MQA Studio indicates that the product is decoding and playing an MQA stream or file and denotes provenance to ensure that the sound is identical to that of the source material.

MQA Studio indicates it is playing an MQA Studio file, which has either been approved in the studio by the artist/producer or has been verified by the copyright owner.

MP3

MPEG Layer-3 audio decoding technology licensed from Fraunhofer IIS and Thomson multimedia.

Flac

FLAC Decoder Copyright © 2000, 2001, 2002, 2003, 2004, 2005, 2006, 2007, 2008 Josh Coalson
Redistribution and use in source and binary forms, with or without modification, are permitted provided that the following conditions are met:

- Redistributions of source code must retain the above copyright notice, this list of conditions and the following disclaimer.
- Redistributions in binary form must reproduce the above copyright notice, this list of conditions and the following disclaimer in the documentation and/or other materials provided with the distribution.
- Neither the name of the Xiph.org Foundation nor the names of its contributors may be used to endorse or promote products derived from this software without specific prior written permission.

THIS SOFTWARE IS PROVIDED BY THE COPYRIGHT HOLDERS AND CONTRIBUTORS 'AS IS' AND ANY EXPRESS OR IMPLIED WARRANTIES, INCLUDING, BUT NOT LIMITED TO, THE IMPLIED WARRANTIES OF MERCHANTABILITY AND FITNESS FOR A PARTICULAR PURPOSE ARE DISCLAIMED. IN NO EVENT SHALL THE FOUNDATION OR CONTRIBUTORS BE LIABLE FOR ANY DIRECT, INDIRECT, INCIDENTAL, SPECIAL, EXEMPLARY, OR CONSEQUENTIAL DAMAGES (INCLUDING, BUT NOT LIMITED TO, PROCUREMENT OF SUBSTITUTE GOODS OR SERVICES; LOSS OF USE, DATA, OR PROFITS; OR BUSINESS INTERRUPTION) HOWEVER CAUSED AND ON ANY THEORY OF LIABILITY, WHETHER IN CONTRACT, STRICT LIABILITY, OR TORT (INCLUDING NEGLIGENCE OR OTHERWISE) ARISING IN ANY WAY OUT OF THE USE OF THIS SOFTWARE, EVEN IF ADVISED OF THE POSSIBILITY OF SUCH DAMAGE.

11. Wireless specification:

Bluetooth

Bluetooth version: 5.3

Bluetooth transmitter frequency range: 2400 – 2483.5MHz

Bluetooth transmitter power: <11dBm

Bluetooth transmitter modulation: GFSK, $\pi/4$ DQPSK, 8DPSK

Wi-Fi network: 802.11a/b/g/n/ac (2.4GHz/5GHz)

2.4G Wi-Fi transmitter frequency range: 2412 – 2472MHz (2.4GHz ISM Band, USA 11 Channels, Europe and others 13 Channels)

2.4G Wi-Fi transmitter power: <20dBm

2.4G Wi-Fi modulation: DBPSK, DQPSK, CCK, QPSK, BPSK, 16QAM, 64QAM

5G Wi-Fi transmitter power: <20dBm

5G Wi-Fi modulation: QPSK, BPSK, 16QAM, 64QAM, 256QAM

5G Wi-Fi transmitter frequency range: 5.15 - 5.35GHz, 5.470 - 5.725GHz, 5.725 - 5.825GHz

5G WISA transmitter power: <14 dBm

5G WISA modulation: OFDM, BPSK, QPSK, 16QAM



5G WISA transmitter frequency range: 5.15 - 5.35GHz, 5.470 - 5.725GHz, 5.725 - 5.825GHz

MAX Operating temperature: 45°C

WIFI

The device is restricted to indoor use when operation in the 5150-5350Mhz frequency range in following countries:

This equipment is restricted in:

	BE	BG	CZ	DK	DE	EE	IE	EL	ES	FR	HR	IT	CY	LV	
	LT	LU	HU	MT	NL	AT	PL	PT	RO	SI	SK	FI	SE	UK (NI)	UK

Belgium (BE), Greece (EL), Lithuania (LT), Portugal (PT), Bulgaria (BG), Spain (ES), Luxembourg (LU), Romania (RO), Czech Republic (CZ), France (FR), Hungary (HU), Slovenia (SI), Denmark (DK), Croatia (HR), Malta (MT), Slovakia Hungary (HU), Slovenia (SI), Denmark (DK), Croatia (HR), Malta (MT), Slovakia (SK), Germany (DE), Italy (IT), Netherlands (NL), Finland (FI), Estonia (EE), Cyprus (CY), Austria (AT), Sweden (SE), Ireland (IE), Latvia (LV), Poland (PL), Iceland (IS), Norway (NO), Switzerland (CH), Liechtenstein (LI) and Northern Ireland (UK).

Information on power consumption:

This equipment complies with European Commission Regulation (EC) No1275/2008 and (EU) No 801/2013.

- Networked standby (WIFI/BT/ETHERNET) : < 2.0 W

产品中有害物质的名称及含量

部件名称	有害物质或元素					
	铅 (Pb)	汞 (Hg)	镉 (Cd)	六价铬 (Cr(VI))	多溴联苯 (PBB)	多溴二苯醚 (PBDE)
外壳	○	○	○	○	○	○
喇叭单元	○	○	○	○	○	○
电路板组件	X	○	○	○	○	○
附件 (电源线, 连接线)	X	○	○	○	○	○

本表格依据 SJ/T 11364 的规定编制。

○: 表示该有害物质在该部件所有均质材料中的含量均在 GB/T 26572 规定的限量要求以下。

X: 表示该有害物质至少在该部件的某一均质材料中的含量超出 GB/T 26572 规定的限量要求。

备注: 以上打“X”的部分, 应功能需要, 部分有害物质含量超过 GB/T 26572 规定的限量要求, 但符合欧盟 RoHS 法规要求 (属于豁免部分)。



Manufacturer: Harman International Industries, Incorporated
 Address: 8500 Balboa Blvd, Northridge, CA 91329, UNITED STATES
 European Representative:
 EMEA Liaison Office, Danzigerkade 16G, 1013 AP Amsterdam, The Netherlands
 UK Business Address:
 Ground Floor, Westside 2, London Road, Apsley, Hemel Hempstead,
 Hertfordshire, HP3 9TD, United Kingdom

© 2023 HARMAN International Industries, Incorporated. All rights reserved.
 JBL is a trademark of HARMAN International Industries, Incorporated, registered
 in the United States and/or other countries.
 Features, specifications and appearance are subject to change without notice.



Points de collecte sur www.quefairedemesdechets.fr





Moniteur de studio actif 4329P

Mode d'emploi



www.jbl.com/specialtyaudio

Merci d'avoir choisi JBL

Depuis plus de 75 ans, JBL fournit des équipements audio aux salles de concert, aux studios d'enregistrement et aux cinémas du monde entier, la marque est devenue le choix de confiance des artistes de studio et des ingénieurs du son les plus renommés. Le système 4329P est un nouveau moniteur / enceinte de bibliothèque actif qui fait partie de la famille des moniteurs de studio JBL conçus pour un usage domestique. Veuillez lire ces instructions attentivement pour obtenir les meilleures performances de votre nouveau système.

1. Vérification du contenu de l'emballage

- 1 Moniteur de studio actif 4329P (principal)
- 1 Moniteur de studio actif 4329P (secondaire)
- 1 télécommande Bluetooth
- 1 câble CAT5e de 3 m (10')
- Cordons d'alimentation CA (la quantité et le type des fiches varient selon les régions)

2. Vue d'ensemble de la façade

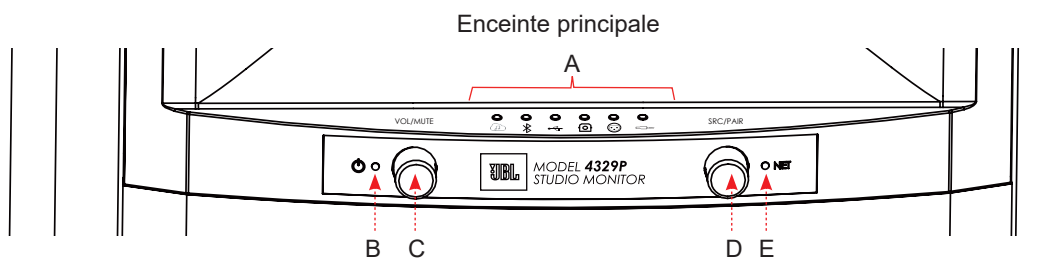

A	Témoins et icônes des sources (De gauche à droite : diffusion, Bluetooth, audio USB, Toslink/Optique, symétrique, analogique)	D	Sélection de la source + jumelage Bluetooth (encodeur rotatif + interrupteur poussoir)
B	Témoin d'alimentation	E	Témoin d'état NET
C	Commande du volume / silence (encodeur rotatif + interrupteur poussoir)		

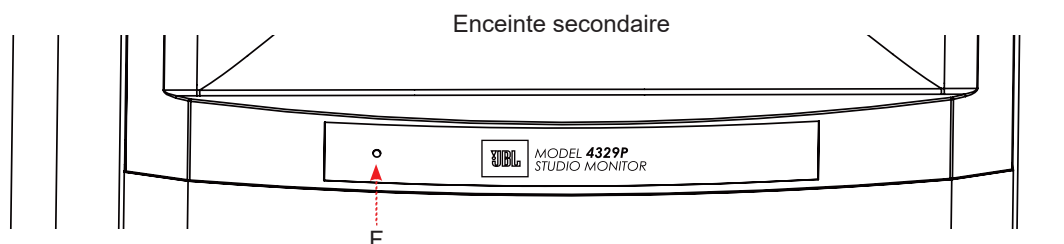

F	Témoin d'alimentation et d'état		
---	---------------------------------	--	--

3. Vue d'ensemble du panneau arrière

Principale

Secondaire

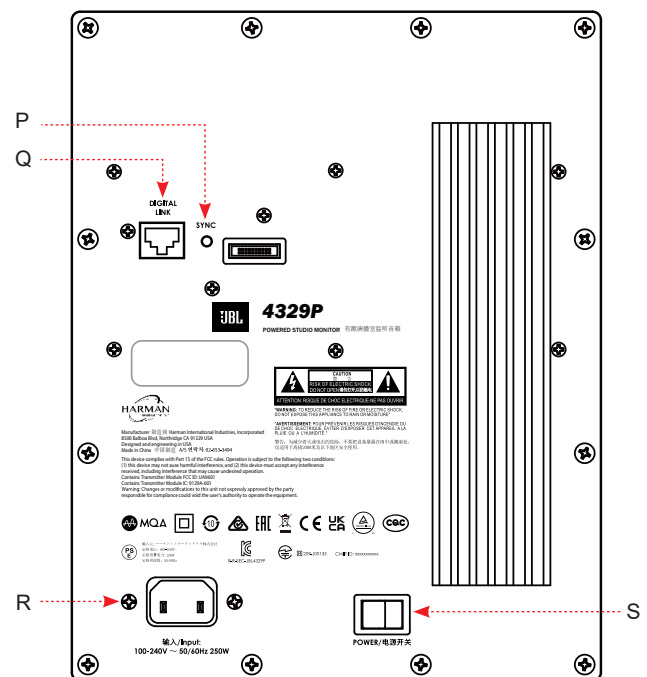
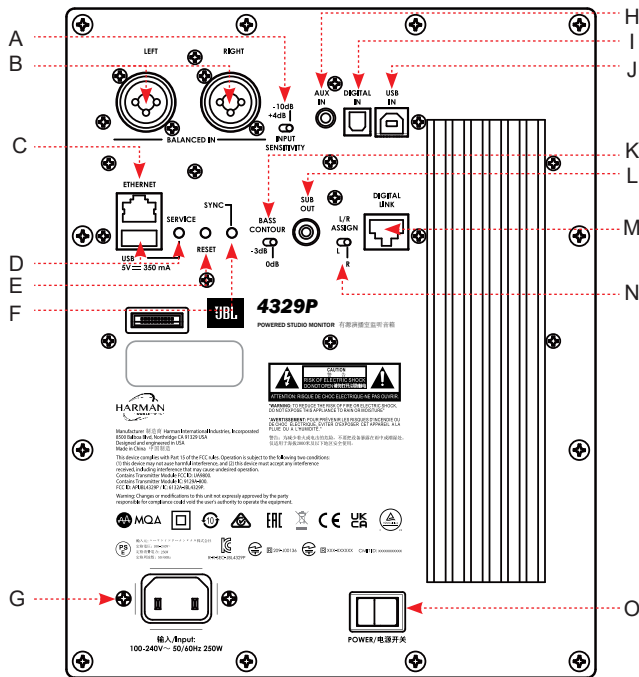

A	Sélection de la sensibilité d'entrée symétrique XLR / ¼" - Sélectionnez soit : -10 dB (haute sensibilité) ou +4 dB (sensibilité basse qui protège l'entrée frontale contre une surcharge)	K	Commutateur de contour des basses fréquences : sélection de 0 dB ou -3 dB pour le réglage de la compensation des limites
B	Entrées symétriques XLR / ¼" gauche et droite	L	Sortie de caisson de basses : un filtre passe-haut de 80 Hz est activé pour le système lorsqu'elle est utilisée
C	Ethernet : connexion à une prise disponible sur votre routeur pour la diffusion filaire	M	Liaison numérique de l'enceinte principale : création d'une connexion filaire entre les enceintes principale et secondaire via un câble CAT5e ou supérieur (longueur maximale de 6 m / 20')
D	Bouton USB-A + Service : réservé UNIQUEMENT au service et aux mises à jour de micrologiciel (non prévu pour l'audio ou la charge USB)	N	Sélecteur d'affectation L/R : sélectionnez L (gauche) ou R (droite) en fonction de la position d'écoute prévue pour l'enceinte principale
E	Reset : réinitialisation aux valeurs d'usine - appuyez jusqu'à ce que les témoins de la façade clignotent	O	Interrupteur d'alimentation secteur de l'enceinte principale : I = marche / O = arrêt
F	Bouton de synchronisation de l'enceinte principale : il permet la connexion sans fil avec l'enceinte secondaire	P	Bouton de synchronisation de l'enceinte secondaire : il permet la connexion sans fil avec l'enceinte principale
G	Connexion d'alimentation IEC de l'enceinte principale - une alimentation universelle est intégrée, elle permet une utilisation nationale et internationale.	Q	Liaison numérique de l'enceinte secondaire : création d'une connexion filaire entre les enceintes principale et secondaire via un câble CAT5e ou supérieur (longueur maximale de 6 m)
H	Entrée stéréo analogique de 3,5 mm	R	Connexion d'alimentation IEC de l'enceinte secondaire - une alimentation universelle est intégrée, elle permet une utilisation nationale et internationale.
I	Entrée Toslink / optique numérique	S	Interrupteur d'alimentation secteur de l'enceinte secondaire : I = marche / O = arrêt
J	Entrée PCM numérique directe USB-B		

4. Positionnement et installation généraux

Positionnement dans la pièce

Dans une configuration conventionnelle, chaque enceinte est positionnée verticalement avec son tweeter en haut. Les enceintes doivent être placées de manière à ce que la position d'écoute et les deux enceintes forment un triangle équilatéral. Selon la taille de la pièce et la distance entre les enceintes, cela correspond à un « pincement » de 10 à 25 degrés vers le centre de la pièce.

Au dos de l'enceinte principale, réglez le commutateur de contour des graves en fonction de la distance de l'enceinte et de limites latérales telles que des parois, l'intérieur d'une bibliothèque, d'une armoire ou du placement sur des pieds.

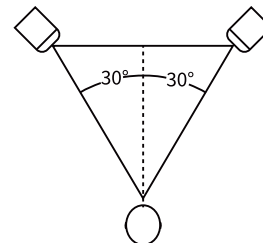

Paramètres de contour des graves recommandés

Lorsque la position est éloignée des limites latérales ou en cas de placement sur un support, réglez sur 0 dB.

Lorsque la position est proche de limites latérales ou lorsque l'enceinte se trouve dans une armoire ou une bibliothèque, réglez sur -3 dB.

Au dos de l'enceinte principale, réglez le commutateur L/R Assign pour identifier l'enceinte principale en fonction du positionnement que vous avez choisi.

BASS
CONTOUR
-3dB 0dB

BASS
CONTOUR
-3dB 0dB

L/R
ASSIGN

L
|
R

Installation du système d'enceintes

1. Vérifiez que le commutateur d'alimentation CA est sur arrêt.
2. Branchez les cordons CA fournis entre les entrées CA à l'arrière des deux enceintes et vos prises secteurs domestiques.
3. Connexion de l'enceinte principale à l'enceinte secondaire :
 - a. **Par câblage** : Connectez une extrémité du câble CAT5e fourni au connecteur Digital Link à l'arrière de l'enceinte principale et l'autre extrémité au connecteur Digital Link à l'arrière de l'enceinte secondaire. Longueur maximale du câble CAT5e : 20' (6m). Cela offrira le plus haut niveau de qualité audio à 192 kHz / 32 bits entre les deux enceintes. Les témoins d'alimentation des deux enceintes s'allument blancs fixes lorsqu'elles sont reliées.
 - b. **Sans fil** : Chaque paire de 4329P a été pré-associée en usine pour la connectivité sans fil. La distance maximale entre les enceintes doit être au maximum de 9 m (30'). La qualité audio maximale via une connexion sans fil est de 96 kHz sur 24 bits. Les témoins d'alimentation des deux enceintes s'allument verts lorsqu'elles sont connectées sans fil.
 - i. **Remarque sur le sans-fil** : Si, pour une raison quelconque, les enceintes de ce système sont dissociées, exécutez les étapes suivantes :
 1. Vérifiez que les deux enceintes sont allumées.
 2. À l'arrière de l'enceinte secondaire, appuyez pendant plus de 3 secondes sur le bouton Sync. Le témoin d'alimentation s'allume et clignote jaune.
 3. À l'arrière de l'enceinte principale, appuyez pendant plus de 3 secondes sur le bouton Sync. Le témoin d'alimentation s'allume et clignote jaune.
 4. Lorsque l'association est réalisée, les témoins d'alimentation des enceintes principale et secondaire s'allument verts fixes.
4. Baissez le volume de l'enceinte principale.
5. Basculez les commutateurs d'alimentation CA à l'arrière des deux enceintes sur marche.

Remarque : à l'allumage, le système démarre, ce qui est indiqué par le clignotement blanc de tous les témoins en façade. Une fois le processus de démarrage terminé, le système passe automatiquement à la configuration initiale du réseau.

5. Connexion à un réseau

Connexion câblée

Connectez la prise Ethernet du panneau arrière de l'enceinte principale à la prise de votre routeur à l'aide d'un câble CAT5e ou supérieur. Si une connexion réseau câblée est détectée, le témoin Streaming devient orange fixe pendant quelques secondes et le témoin Net devient blanc fixe.

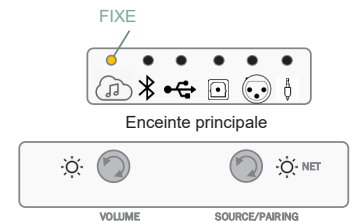

Une fois la connexion établie, le témoin Streaming et le témoin Net devient blanc et fixe.

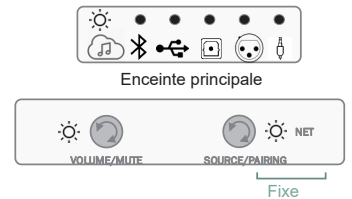

Connexion sans fil

Après le processus de démarrage initial et sans connexion Ethernet filaire à l'enceinte, le témoin Streaming devient rouge fixe et le témoin Net clignote blanc jusqu'à ce qu'elle soit connectée à Google Home ou AirPlay.

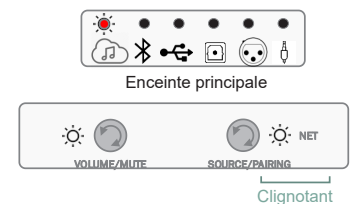

Connexion à Google Home

1. Sur votre appareil mobile, téléchargez et ouvrez l'application Google Home.
2. Suivez les instructions de Google Home pour ajouter des appareils.
3. Suivez les invites pour ajouter des appareils.
4. Votre système 4329P est prêt à l'emploi après l'ajout.

REMARQUE : nous vous recommandons d'attribuer un nom courant à l'enceinte afin de pouvoir la retrouver facilement lors d'une diffusion audio ultérieure. Si vous choisissez un nom autre que JBL4329P dans cette étape, notez-le car il sera utilisé pour la connexion à l'unité lors d'une diffusion audio ou de l'utilisation du Bluetooth.



Connexion sans fil via AirPlay

1. Sélectionnez les paramètres du réseau sans fil sur votre appareil iOS.
2. Accédez aux paramètres Wi-Fi de votre appareil mobile puis à « Setup New AirPlay Speaker » (configurer une nouvelle enceinte AirPlay).
3. Sélectionnez l'enceinte nommée « 4329P-XXXXXX » (XXXXXX correspond à une adresse MAC).
4. Sélectionnez le réseau auquel vous voulez connecter votre 4329P et appuyez sur « Next » (suivant).
5. Suivez les instructions qui s'affichent à l'écran pour terminer la configuration de la 4329P en tant que système d'enceintes AirPlay.

Désactivation et activation de la connectivité réseau / Bluetooth

La fonctionnalité réseau / Bluetooth peut être désactivée au besoin.

Désactivation de la connectivité réseau / BT - Appuyez pendant plus de 3 secondes sur les boutons Volume et Source de la façade de l'enceinte principale. Le témoin NET s'allume rouge.



Activation de la connectivité réseau / BT - Appuyez pendant plus de 3 secondes sur les boutons Volume et Source de la façade. Le témoin NET s'allume blanc.

Remarque : lorsque le réseau / Bluetooth est désactivé, l'enceinte fonctionne comme suit :

- L'enceinte ne peut pas être utilisée pour la diffusion en réseau ou Bluetooth en mode veille ou hors veille.
- La télécommande est inactive en fonctionnement et en veille.
- Lors de la sortie de veille en mode réseau désactivé, attendez environ 1 minute pour restaurer la fonctionnalité.

6. Connexions des source audio

Sources de diffusion de médias

Pour sélectionner la diffusion comme source, tournez la commande de source sur l'enceinte principale ou sélectionnez depuis la télécommande, l'icône de diffusion s'allume blanche.

Un clignotement blanc indique que la connexion à un réseau sans lecture ou est en pause.

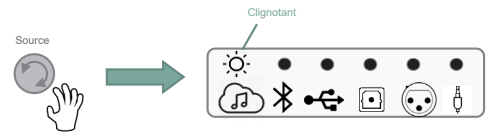

Le blanc fixe indique la connexion à un réseau et la lecture.

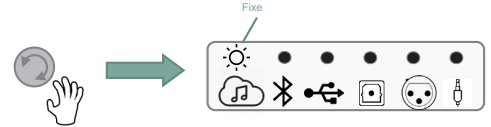

Chromecast

1. Lancez l'application de service de diffusion que vous souhaitez écouter sur téléphone ou tablette.
2. Appuyez sur l'icône de service de diffusion dans cette application (généralement dans le coin supérieur droit de l'application de contenu).
3. Sélectionnez 4329P (ou le nom que vous avez choisi pour le système).
4. Démarrez votre contenu de diffusion.



Apple AirPlay

1. Pour écouter de l'audio via AirPlay sur le système, vérifiez que votre appareil Apple est connecté au même réseau que le système d'enceintes et sélectionnez l'enceinte comme appareil de lecture audio AirPlay.
2. Sélectionnez votre contenu de diffusion et démarrez la lecture.



Remarque sur Spotify

Votre téléphone ou tablette peut être utilisé comme télécommande. Visitez spotify.com/connect pour obtenir plus d'informations.

Source Bluetooth

Pour sélectionner Bluetooth comme source, tournez la commande de source jusqu'à ce que l'icône Bluetooth s'allume blanche.

- Si l'appareil n'a pas déjà été jumelé, l'icône Bluetooth clignote blanche.
- S'il a déjà été jumelé, le système se connecte et l'icône Bluetooth s'allume blanche et fixe.

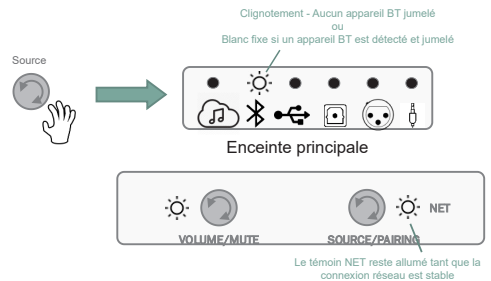

Jumelage et connexion d'un appareil Bluetooth

Avec la source Bluetooth sélectionnée :

1. Appuyez pendant plus de 3 secondes sur la commande de source.
2. Le témoin Bluetooth commence à clignoter - Le système d'enceintes émet deux signaux sonores.
3. Sélectionnez 4329P dans les paramètres Bluetooth de votre appareil, en démarrant le processus de jumelage.
4. Après la connexion, l'icône Bluetooth s'allume blanche fixe et les enceintes émettent un signal sonore.
5. Démarrez le contenu de votre appareil, la diffusion commence.

USB-Audio numérique direct

1. Branchez un câble USB-B dans l'entrée audio USB-B de l'enceinte principale et l'extrémité USB-A du câble dans votre appareil source.
2. Tournez la commande de source sur l'entrée audio USB, le témoin audio USB s'allume blanc fixe.
3. Sélectionnez l'enceinte « 4329P » dans les options de son des paramètres de votre de appareil source.
4. Démarrez votre contenu.

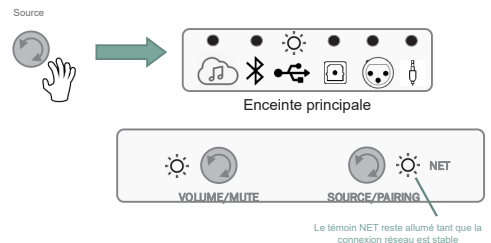

Entrée Toslink / optique numérique

1. Branchez un câble optique entre le composant source et l'entrée Toslink/optique à l'arrière de l'enceinte principale.
2. Tournez la commande de source sur l'entrée audio optique, le témoin audio optique s'allume blanc fixe.
3. Démarrez votre contenu.

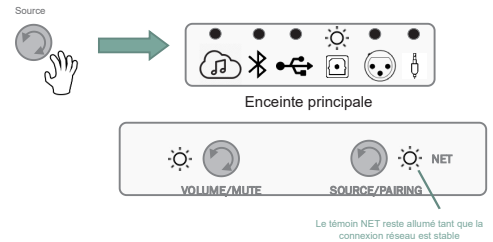

Connexion XLR / ¼" symétrique

1. Branchez des câbles XLR ou ¼" symétriques gauche et droit entre le composant source et les entrées symétriques gauche et droite à l'arrière de l'enceinte principale.
2. Tournez la commande de source sur l'entrée audio symétrique, le témoin audio symétrique s'allume blanc fixe.
3. Démarrez votre contenu.

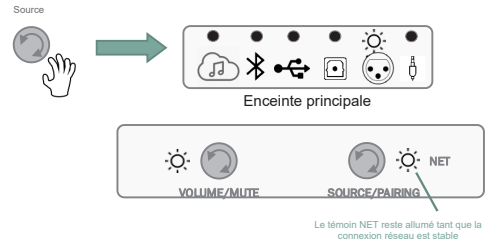

REMARQUE : Sélectionnez le niveau de sensibilité approprié en fonction de l'entrée du contenu ou de la source - (-10 dB pour une haute sensibilité ou +4 dB pour une sensibilité basse).

Connexion auxiliaire analogique (entrée auxiliaire de 3,5 mm)

1. Branchez un câble stéréo analogique entre le composant source et l'entrée stéréo analogique de 3,5 mm à l'arrière de l'enceinte principale.
2. Tournez la commande de source sur l'entrée auxiliaire, le témoin audio auxiliaire s'allume blanc fixe.
3. Démarrez votre contenu.

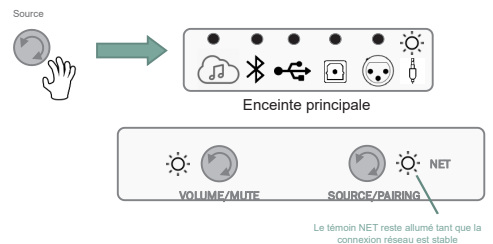

7. Commande du système

Volume haut / bas / silence

La commande de volume de l'enceinte principal augmente ou diminue le niveau du volume simultanément pour les deux enceintes.

- À partir du niveau de volume par défaut, tournez la commande de volume dans le sens horaire pour augmenter le volume par incréments de 1 dB.
- Les témoins clignotent blancs lorsque le volume maximum est atteint.
- Tournez la commande de volume dans le sens antihoraire pour diminuer le volume par incréments de 1 dB.
- Appuyez sur la commande de volume pour couper le son. Le témoin de la source sélectionnée s'allume et clignote rouge lorsque la fonction Silence est active. (L'entrée optique est représentée dans l'illustration à droite.)
- Appuyez à nouveau sur la commande de volume pour réactiver le son et restaurer le volume à son dernier réglage.

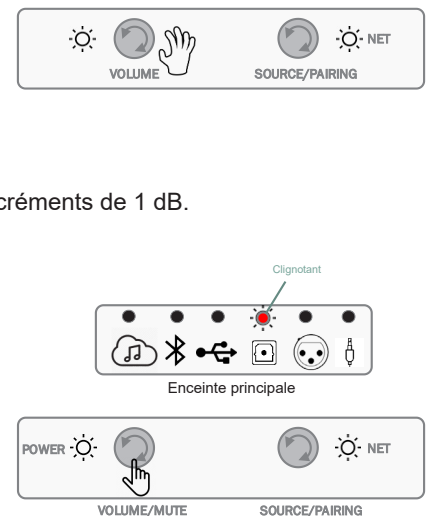

Veille

Le système 4329P se met automatiquement en veille à faible consommation lorsqu'aucune activité de signal n'est détectée sur la source active ou sélectionnée pendant plus de 10 minutes.

Lorsque le système est en veille, le témoin d'alimentation des enceintes principale et secondaire s'allume rouge fixe.

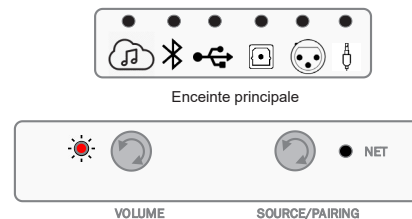

Pour sortir le système de sa veille et restaurer son fonctionnement normal, procédez comme suit :

- Appuyez brièvement sur n'importe quel bouton de l'enceinte principale.
- Un signal audio est détecté via la dernière source sélectionnée (sauf USB ou optique), cela inclut le diffusion et la diffusion Bluetooth tant que le réseau est actif.

Télécommande

Une télécommande portative Bluetooth est incluse avec le système 4329P, elle permet la commande facile des principales opérations du système jusqu'à 12 m (40').

- | | |
|------------------------------|--|
| • Alimentation | • Diffusion |
| • Silence | • Source BT |
| • Saut arrière du transport | • Audio USB |
| • Lecture/Pause du transport | • Numérique (entrée optique) |
| • Saut avant du transport | • Entrée symétrique |
| • Augmentation du volume | • Entrée auxiliaire (3,5 mm) |
| • Diminution du volume | • Témoin (de retour d'information) à côté du bouton Marche/Arrêt |



Jumelage de la télécommande Bluetooth

- À l'arrière de l'enceinte principale 4329P, appuyez pendant plus de 3 secondes sur le bouton Volume / Mute.
- Sur la télécommande, appuyez simultanément sur les boutons diffusion et Lecture / Pause / OK.

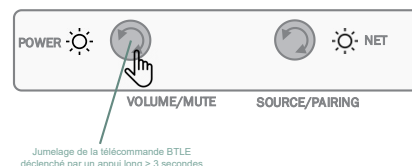
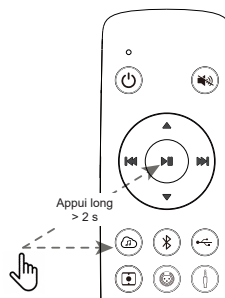

8. Autres modes

Mode de protection

Le système 4329P intègre différents niveaux de protection, dans le cas rare où le système détecte un dysfonctionnement interne, celui-ci sera représenté par l'icône de la source sélectionnée allumée rouge fixe. Le système reste dans cet état tant que l'événement de protection est présent. *(Dans l'exemple à droite, un problème est survenu alors que l'entrée optique était sélectionnée.)*

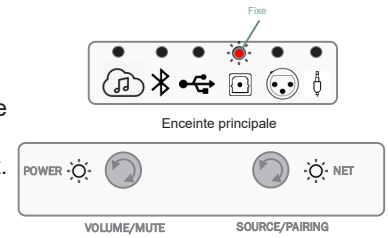

Mises à niveau du logiciel

- Les mises à jour du logiciel sont automatiques, tant que le système est connecté à un réseau actif.
- Si une mise à jour valide est disponible, l'appareil démarre automatiquement le processus de mise à jour qui sera indiqué par l'allumage et le clignotement violet des témoins d'alimentation.
- Une fois la procédure terminée, les témoins d'alimentation reviennent à leur état précédent et le fonctionnement normal reprend.

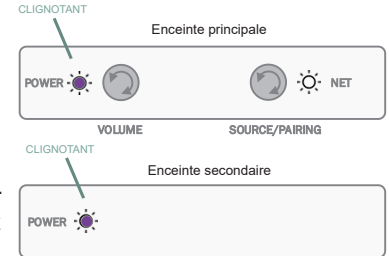

Détection d'enceinte

Lorsqu'il est alimenté, si le système 4329P ne détecte pas de connexion sans fil ou câblée entre les enceintes principale et secondaire, les deux témoins d'alimentation s'allument jaune fixe.

Vérifiez vos connexions comme décrit dans la section 4, Installation du système d'enceintes.

(L'exemple à droite montre qu'aucune enceinte associée n'est détectée et que l'enceinte principale est connectée à un réseau.)

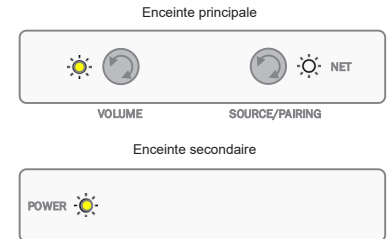

Mode audio haute résolution câblé - Connexion à 192 kHz / 24 bits

Lorsqu'une connexion câblée via un câble Digital Link / Cat5e est détectée entre l'enceinte principale et l'enceinte secondaire, les deux témoins d'alimentation s'allument blanc fixe.

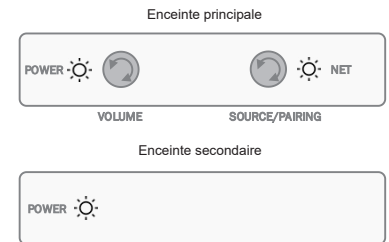

Mode audio sans fil - Connexion à 96 kHz / 24 bits

Lorsque les enceintes principale et secondaire sont connectées sans fil, les deux témoins d'alimentation s'allument vert fixe.

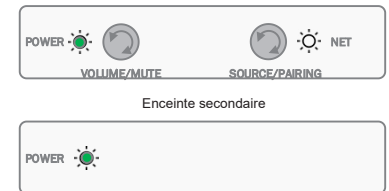

Contenu MQA

Le système 4329P prend en charge la technologie MQA (Master Quality Authenticated), il dispose ainsi de la capacité de lire des flux audio MQA.

Lorsque la source de diffusion a été sélectionnée et que la lecture d'un fichier MQA a été détecté, le témoin de la source de diffusion indique le type de fichier MQA en cours de lecture par les changements de couleur suivants :

- Témoin de la source de diffusion allumé vert fixe = fichier MQA authentique.
- Témoin de la source de diffusion allumé bleu fixe = MQA Studio.
- Témoin de la source de diffusion allumé magenta fixe = rendu MQB.



9. Spécifications

Type :	Système d'enceintes bass-reflex avec amplification intégrée, DSP et connectivité sans fil
Haut-parleurs basses fréquences :	JW200P-4, woofers à cône de papier noir en pâte pure de 200 mm (8 pouces) avec cadres en fonte
Haut-parleurs hautes fréquences :	2409H, haut-parleurs à compression à diaphragme en Teonex® et anneau de 25 mm (1 po.) avec géométrie de pavillons avancée HDI™
Puissance de l'amplificateur :	Puissance du système Classe D 600 W 300 W RMS par enceinte (50 W par haut-parleur à compression HF + 250 W par woofer BF)
Résolution audio :	Jusqu'à 24 bits, 192 kHz (connexion Digital Link entre enceintes) Jusqu'à 24 bits, 96 kHz (connexion sans fil entre enceintes)
Réponse en fréquence :	28 Hz - 25 kHz (-6 dB)
Fréquence de croisement :	1 675 Hz
Dispersion	90° horizontale x 60° verticale (2 kHz à 15kHz)
Commandes audio :	Façade : volume +/- et sélection de la source Télécommande Bluetooth Compensation de limite (plate / -3 dB)
Entrées sans fil :	Diffusion Wi-Fi, Bluetooth 5.3
Entrées câblées :	Analogique : combinaison XLR/1/4" et stéréo de 3,5 mm Numérique : USB-B asynchrone et Toslink/Optique
Taux d'échantillonnage audio numérique pris en charge (PCM 2CH)	Diffusion et médias locaux : 32 kHz / 44,1 kHz / 48 kHz / 88,2 kHz / 96 kHz / 176,4 kHz / 192 kHz SPDIF : jusqu'à 192 kHz USB-B : PCM 2 canaux, jusqu'à 192 kHz Bluetooth : Jusqu'à 48 kHz, aptX Adaptive jusqu'à 96 kHz
Formats musicaux pris en charge (médias locaux)	AAC / AIFF / ALAC / DSD64 (vers PCM) / FLAC / MP3 / MP4 / MQA / OGG / WAV / WMA
Sortie de caisson de basses :	détection automatique avec enclenchement automatique du filtre passe-haut de 80 Hz
Type de la télécommande :	BTLE sans fil
Audio Bluetooth	Version 5.3 Profils : SPP (profil de port série) A2DP (profil avancé de distribution audio) AVRCP (profil de télécommande audio / vidéo)
Caisson :	Design bass-reflex à doubles événements vers l'avant MDF de 19,0 mm (3/4") finition placage bois qualité ébénisterie en noyer satiné, noyer noir ou tremble blanc
Grille :	Grille en tissu acoustiquement transparent bleu foncé (caisson en noyer), noir (caisson noir) ou blanc (caisson blanc mat)
Dimensions hors tout de l'enceinte avec grille :	515,5 mm H x 320 mm L x 322,4 mm P (20,3" H x 12,6" L x 12,7" P)
Poids net des enceintes :	Principale : 15,7 kg (34,5 lbs) Secondaire : 15,6 kg (34,3 lbs)
Unité d'expédition :	Paire en système
Dimensions brutes de transport :	650 mm H x 770 mm L x 418 mm P (25,59" H x 30,31" L x 16,46" P)
Poids brut de transport :	36,1 kg (79,4 lbs)
Tension d'entrée CA :	100 - 240 VCA (+/-10 %), 50/60 Hz

10. Marques commerciales et licences



Apple®, AirPlay® et l'AirPlay Logo™, iPod®, iPhone® et iPad® sont des marques commerciales d'Apple Inc., déposées aux États-Unis et dans d'autres pays. App Store est une marque de service d'Apple Inc.

AirPlay 2 fonctionne avec un iPhone®, iPad® et iPod touch® exécutant iOS 11.4 ou postérieur, un Mac exécutant OS X® Mountain Lion ou postérieur, ou un PC avec iTunes® 10.2.2 ou postérieur.



Le logiciel Spotify est soumis aux licences tierces décrites ici : <https://developer.spotify.com/legal/third-party-licenses/>



Le logo Wi-Fi CERTIFIED™ est une marque déposée de la Wi-Fi Alliance®.



Google, Google Play, Chromecast et les autres marques associées sont des marques commerciales de Google LLC. L'Assistant Google requiert une connexion Internet et n'est pas disponible dans certains pays et certaines langues. La disponibilité et les réactions de certaines fonctionnalités et certains services dépendent de l'appareil, du service et du réseau, et peuvent ne pas être disponibles dans toutes les régions. La commande de certains appareils de votre domicile requiert des appareils intelligents compatibles. Des abonnements pour les services et les applications peuvent être requis et des termes, conditions et/ou frais supplémentaires peuvent s'appliquer.

MQA et Sound Wave Device sont des marques déposées de MQA Limited. © 2016 MQA (Master Quality Authenticated).

MQA est une technologie britannique primée qui restitue le son de l'enregistrement maître original. Le fichier maître MQA est complètement authentifié et suffisamment petit pour être diffusé ou téléchargé.

Visitez mqa.co.uk pour plus d'informations.



Le JBL 4329P inclut la technologie MQA, qui vous permet de lire des fichiers et des flux audio MQA, en produisant le son de l'enregistrement maître d'origine.

MQA ou MQA Studio indique que le produit décode et lit un flux ou un fichier MQA et indique la provenance pour garantir que le son est identique à celui du matériel source.

MQA Studio indique la lecture d'un fichier MQA Studio, qui a été approuvé en studio par l'artiste ou le producteur, ou qui a été vérifié par le détenteur des droits d'auteur.

MP3

La technologie de décodage audio MPEG Layer-3 est une licence de Fraunhofer IIS et de Thomson multimédia.

FLAC Decoder Copyright © 2000, 2001, 2002, 2003, 2004, 2005, 2006, 2007, 2008 Josh Coalson

La redistribution et l'utilisation sous les formes source et binaire, avec ou sans modification, sont autorisées sous réserve que les conditions suivantes soient remplies :

- La redistribution du code source doit conserver l'avis de droit d'auteur ci-dessus, cette liste de conditions et la clause de non-responsabilité suivante.
- Les redistributions sous forme binaire doivent reproduire l'avis de droit d'auteur ci-dessus, cette liste de conditions et la clause de non-responsabilité suivante dans la documentation et/ou les autres éléments fournis avec la distribution.
- Ni le nom de la Fondation Xiph.org ni les noms de ses contributeurs ne peuvent être utilisés pour approuver ou promouvoir des produits dérivés de ce logiciel sans autorisation écrite préalable spécifique.

Flac

CE LOGICIEL EST FOURNI PAR LES DÉTENTEURS DU DROIT D'AUTEUR ET LES CONTRIBUTEURS « TEL QUEL » ET TOUTE GARANTIE EXPRESSE OU IMPLICITE, Y COMPRIS, ENTRE AUTRES, LES GARANTIES IMPLICITES DE QUALITÉ MARCHANDE ET D'ADÉQUATION À UN USAGE PARTICULIER, SONT REJETÉES. EN AUCUN CAS LA FONDATION OU SES CONTRIBUTEURS NE SERONT RESPONSABLES DE DOMMAGES DIRECTS, INDIRECTS, ACCESSOIRES, SPÉCIAUX, EXEMPLAIRES OU CONSÉCUTIFS (Y COMPRIS, ENTRE AUTRES, L'ACQUISITION DE BIENS OU DE SERVICES DE SUBSTITUTION ; LA PERTE D'UTILISATION, DE DONNÉES OU DE PROFITS ; OU INTERRUPTION D'ACTIVITÉ) QUELLE QU'EN SOIT LA CAUSE ET SUR TOUTE THÉORIE DE RESPONSABILITÉ, QU'ELLE SOIT CONTRACTUELLE, UNE RESPONSABILITÉ STRICTE OU DÉLICTEUELLE (Y COMPRIS LA NÉGLIGENCE OU AUTRE) RÉSULTANT DE QUELQUE FAÇON QUE CE SOIT DE L'UTILISATION DE CE LOGICIEL, MÊME EN CAS DE NOTIFICATION DE LA POSSIBILITÉ DE TELS DOMMAGES.

11. Spécifications radio :

Bluetooth

Version du Bluetooth : 5.3

Bande de fréquences de l'émetteur Bluetooth : 2400 – 2483,5 MHz

Puissance de l'émetteur Bluetooth : < 11 dBm

Modulation de l'émetteur Bluetooth : GFSK, $\pi/4$ DQPSK, 8DPSK

Réseau Wi-Fi : 802.11 a/b/g/n/ac (2,4 GHz / 5 GHz)

Plage de fréquences de l'émetteur Wi-Fi 2.4 G : 2412 - 2472 MHz (bande ISM 2,4 GHz, USA 11 canaux, Europe et autres 13 canaux)

Puissance de l'émetteur Wi-Fi 2.4 G : < 20 dBm

Modulation Wi-Fi 2.4 G : DBPSK, DQPSK, CCK, QPSK, BPSK, 16QAM, 64QAM

Puissance de l'émetteur Wi-Fi 5 G : < 20 dBm

Modulation Wi-Fi 5 G : QPSK, BPSK, 16QAM, 64QAM, 256QAM

Plage de fréquences de l'émetteur Wi-Fi 5 G : 5,15 - 5,35 GHz, 5,470 - 5,725 GHz, 5,725 - 5,825 GHz

Puissance de l'émetteur 5 G WISA : < 14 dBm



Modulation 5 G WISA : OFDM, BPSK, QPSK, 16QAM

Plage de fréquences de l'émetteur 5 G WISA : 5,15 - 5,35 GHz, 5,470 - 5,725 GHz, 5,725 - 5,825 GHz

Température de fonctionnement MAX : 45 °C

L'appareil est limité à l'utilisation en intérieur lorsqu'il est utilisé dans la bande de fréquences 5150-5350 Mhz dans les pays suivants :

Cet équipement est limité dans :

	BE	BG	CZ	DK	DE	EE	IE	EL	ES	FR	HR	IT	CY	LV	
	LT	LU	HU	MT	NL	AT	PL	PT	RO	SI	SK	FI	SE	UK (NI)	UK

Belgium (BE), Greece (EL), Lithuania (LT), Portugal (PT), Bulgaria (BG), Spain (ES), Luxembourg (LU), Romania (RO), Czech Republic (CZ), France (FR), Hungary (HU), Slovenia (SI), Denmark (DK), Croatia (HR), Malta (MT), Slovakia Hungary (HU), Slovenia (SI), Denmark (DK), Croatia (HR), Malta (MT), Slovakia (SK), Germany (DE), Italy (IT), Netherlands (NL), Finland (FI), Estonia (EE), Cyprus (CY), Austria (AT), Sweden (SE), Ireland (IE), Latvia (LV), Poland (PL), Iceland (IS), Norway (NO), Switzerland (CH), Liechtenstein (LI) and Northern Ireland (UK).

Informations sur la consommation électrique :

L'équipement est conforme au règlement de la Commission européenne (CE) n° 1275/2008 et (UE) n° 801/2013.

- Veille en réseau (Wi-Fi / BT / ETHERNET) : < 2,0 W

产品中有害物质的名称及含量

部件名称	有害物质或元素					
	铅 (Pb)	汞 (Hg)	镉 (Cd)	六价铬 (Cr(VI))	多溴联苯 (PBB)	多溴二苯醚 (PBDE)
外壳	○	○	○	○	○	○
喇叭单元	○	○	○	○	○	○
电路板组件	X	○	○	○	○	○
附件 (电源线, 连接线)	X	○	○	○	○	○

本表格依据 SJ/T 11364 的规定编制。

○: 表示该有害物质在该部件所有均质材料中的含量均在 GB/T 26572 规定的限量要求以下。

X: 表示该有害物质至少在该部件的某一均质材料中的含量超出 GB/T 26572 规定的限量要求。

备注: 以上打“X”的部分, 应功能需要, 部分有害物质含量超过 GB/T 26572 规定的限量要求, 但符合欧盟 RoHS 法规要求 (属于豁免部分)。



Fabricant : Harman International Industries, Incorporated
 Adresse : 8500 Balboa Blvd, Northridge, CA 91329, UNITED STATES
 Représentant en Europe :
 EMEA Liaison Office, Danzigerkade 16G, 1013 AP Amsterdam, The Netherlands
 Adresse commerciale au R.-U. :
 Ground Floor, Westside 2, London Road, Apsley, Hemel Hempstead,
 Hertfordshire, HP3 9TD, United Kingdom

© 2023 HARMAN International Industries, Incorporated. Tous droits réservés.
 JBL est une marque commerciale de HARMAN International Industries,
 Incorporated, déposée aux États-Unis et/ou dans d'autres pays.
 Les caractéristiques, les spécifications et l'aspect sont susceptibles d'être
 modifiés sans préavis.



Points de collecte sur www.quefairedemesdechets.fr





4329P Aktiver Studio Monitor

Bedienungsanleitung



www.jbl.com/specialtyaudio

Vielen Dank für die Wahl von JBL

Seit mehr als 75 Jahren stellt JBL Audioanlagen für Konzertsäle, Aufnahmestudios und Kinos rund um die Welt bereit und ist die bewährte Wahl führender Musiker und Toningenieure. Das System 4329P ist ein neuer aktiver Regal-/Monitor-Lautsprecher, der die JBL Studio Monitor-Familie verstärkt, die für den Heimgebrauch konzipiert wurde. Lies für die bestmögliche Leistung des neuen Systems diese Anweisungen bitte sorgfältig durch.

1. Verpackungsinhalt überprüfen

- 1x 4329P Aktiver Studio Monitor (primär)
- 1x 4329P Aktiver Studio Monitor (sekundär)
- 1x Bluetooth-Fernbedienung
- 1x 3 m CAT5e-Kabel
- AC-Netzkabel (Anzahl und Art der Stecker variieren je nach Region)

2. Übersicht über die Frontplatte

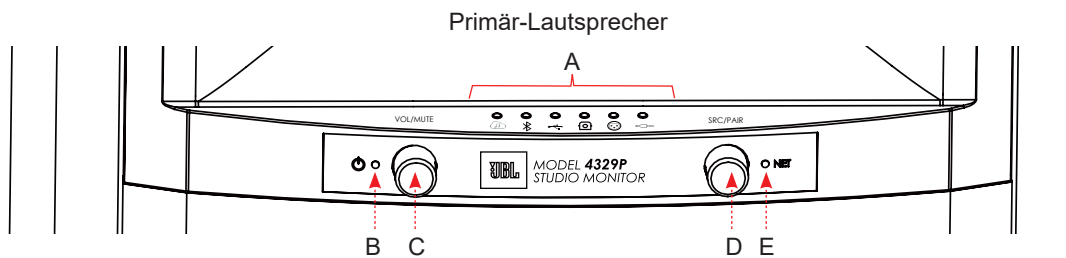

A	Quellen-LED-Anzeigen und Quellen-Symbole (Von links nach rechts: Streaming, Bluetooth, USB-Audio, Toslink/Optisch, Symmetrisch, Analog)	D	Quellenauswahl + Bluetooth-Kopplung (Dreh- + Druckschalter)
B	Netzstromanzeige	E	NET-Status-LED
C	Lautstärkeregelung/Stummschaltung (Dreh- + Druckschalter)		

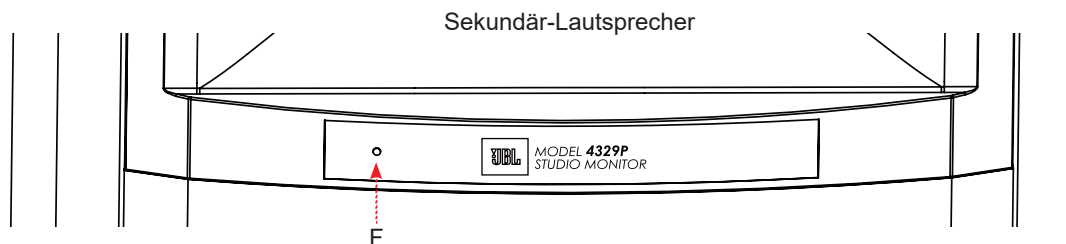

F	Ein/Aus- und Status-LED		
---	-------------------------	--	--

3. Übersicht über die Rückplatte

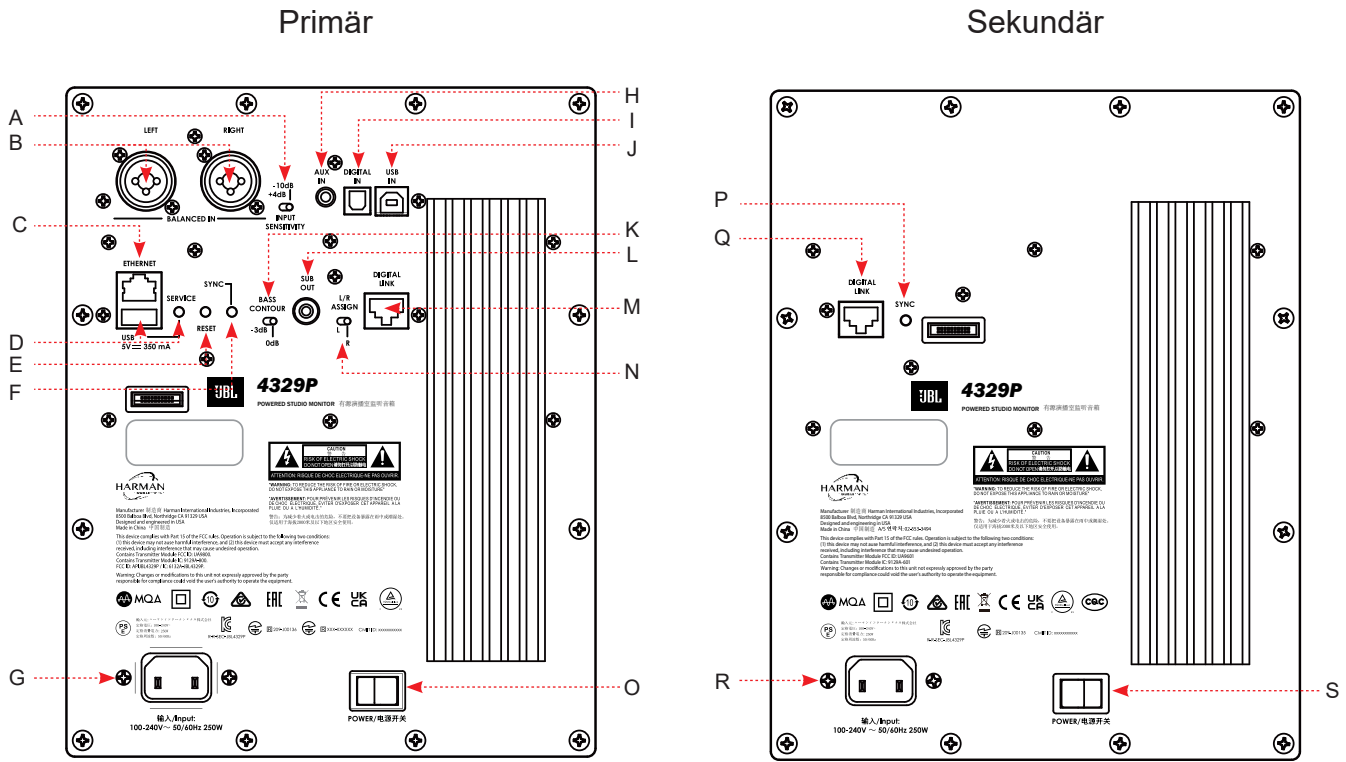

A	Auswahl der Eingangsempfindlichkeit, symmetrischer XLR/¼"-Eingang – Wähle entweder -10 dB (Modus hohe Empfindlichkeit) oder +4 dB (niedrige Empfindlichkeit/schützt die Eingangs-Vorstufe vor Überlast)	K	Basskontur-Schalter: Zur Einstellung der Grenzwertkompensation sind -0dB oder -3dB wählbar.
B	Symmetrische linke und rechte XLR/¼" Eingänge	L	Subwoofer-Ausgang: Bei Verwendung wird ein 80-Hz-Hochpassfilter für das System aktiviert
C	Ethernet: Für den Anschluss an einen verfügbaren Anschluss am Router für kabelgebundenes Streaming	M	Primär-Lautsprecher Digital Link: Zum Herstellen einer kabelgebundenen Verbindung zwischen Primär und Sekundär-Lautsprecher über ein CAT5e-Kabel oder höher (maximale Länge 6 m)
D	USB-A + Service-Taste: NUR für Service/Firmware-Updates (nicht für Audio oder USB-Laden)	N	Wahlschalter L/R-Assign (Zuweisung): Wähle L oder R, je nachdem, wo der Primär-Lautsprecher aufgestellt werden soll.
E	Reset: Zurücksetzen auf Werkseinstellungen – Gedrückt halten, bis die LEDs auf der Frontplatte zu blinken beginnen	O	Primär-Lautsprecher Hauptnetzschafter: I = Ein / O = Aus
F	Primär-Lautsprecher Sync-Taste: Für kabellose Verbindung mit dem Sekundär-Lautsprecher	P	Sekundär-Lautsprecher Sync-Taste: Für die kabellose Verbindung mit dem Primär-Lautsprecher
G	Primär-Lautsprecher IEC-Netzanschluss – ein universelles Netzteil ist integriert, damit die Lautsprecher in vielen Ländern eingesetzt werden können.	Q	Sekundär-Lautsprecher Digital Link: Zum Herstellen einer kabelgebundenen Verbindung zwischen Primär und Sekundär-Lautsprecher über ein CAT5e-Kabel oder höher (maximale Länge 6 m)
H	Analoger 3,5-mm-Stereoeingang	R	Sekundär-Lautsprecher IEC-Netzanschluss – ein universelles Netzteil ist integriert, damit die Lautsprecher in vielen Ländern eingesetzt werden können.
I	Digitaler Toslink/optischer Eingang	S	Sekundär-Lautsprecher Hauptnetzschafter: I = Ein / O = Aus
J	USB-B Digital Direct PCM-Eingang		

4. Allgemeines zu Aufstellung/Einrichtung

Aufstellung im Raum

Stelle bei einer normalen Aufstellung alle Lautsprecher in vertikaler Ausrichtung mit dem Hochtöner nach oben auf. Die Lautsprecher sollten so aufgestellt werden, dass die Hörposition und die beiden Lautsprecher ein gleichseitiges Dreieck bilden. Je nach Größe des Raums und dem Abstand zwischen den Lautsprechern entspricht dies einem Winkel von 10 bis 25 Grad zur Raummitte hin.

Stelle auf der Rückseite des Primär-Lautsprechers den Schalter für die Basskontur abhängig davon ein, wie nahe der Lautsprecher an seitlichen Begrenzungen wie Wänden, in einem Bücherregal/Schrank oder auf Bodenständern steht.

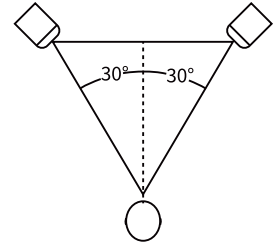

Empfohlene Basskontur-Einstellungen

Bei Aufstellung abseits seitlicher Begrenzungen oder auf einem Stativ sollte dieser Wert auf 0 dB eingestellt werden.

Bei Aufstellung in der Nähe von seitlichen Begrenzungen oder wenn sich der Lautsprecher in einem Schrank oder Bücherregal befindet, sollte dieser Wert auf -3 dB eingestellt werden.

Stelle auf der Rückseite des Primär-Lautsprechers den Schalter „L/R Assign (L/R-Zuweisung)“ so ein, dass der Primär-Lautsprecher entsprechend der gewählten Positionierung identifiziert wird.

BASS
CONTOUR
-3dB 0dB

BASS
CONTOUR
-3dB 0dB

L/R
ASSIGN



Einrichten des Lautsprechersystems

1. Stelle sicher, dass der Netzstromschalter auf „Off (Aus)“ steht.
2. Schließe die mitgelieferten Netzkabel an die Netzanschlüsse auf der Rückseite der beiden Lautsprecher an und schließe das andere Ende an eine Steckdose an.
3. Verbinden des Primär-Lautsprechers mit dem Sekundär-Lautsprecher:
 - a. **Fest verkabelt:** Verbinde ein Ende des mitgelieferten CAT5e-Kabels mit dem Digital Link-Anschluss auf der Rückseite des Primär-Lautsprechers und das andere Ende mit dem Digital Link-Anschluss auf der Rückseite des Sekundär-Lautsprechers. Maximale CAT5e-Kabellänge: 6 m. Dadurch wird die höchste Audioqualität bei 192 kHz/32 Bit zwischen den beiden Lautsprechern erreicht. Die Betriebs-LEDs beider Lautsprecher leuchten konstant weiß, wenn sie miteinander verbunden sind.
 - b. **Kabellos:** Jedes Paar 4329P ist werksseitig für die kabellose Verbindung gekoppelt worden. Der Abstand zwischen den Lautsprechern darf maximal 9 m betragen. Die maximale Audioqualität über eine kabellose Verbindung liegt bei 96 kHz / 24 Bit. Die Betriebs-LEDs beider Lautsprecher leuchten konstant grün, wenn sie kabellos verbunden sind.
 - i. **Hinweis zur kabellosen Verbindung** Wenn die Lautsprecher in diesem System aus irgendeinem Grund nicht mehr miteinander verbunden sind, sind die folgenden Schritte nötig:
 1. Stelle sicher, dass beide Lautsprecher eingeschaltet sind.
 2. Halte auf der Rückseite des Sekundär-Lautsprechers die Sync-Taste mehr als 3 Sekunden lang gedrückt. Die Betriebs-LED leuchtet und blinkt gelb.
 3. Halte auf der Rückseite des Primär-Lautsprechers die Sync-Taste mehr als 3 Sekunden lang gedrückt. Die Betriebs-LED leuchtet und blinkt gelb.
 4. Wenn die Zuordnung erfolgreich abgeschlossen ist, leuchten die Betriebs-LEDs des Primär- und Sekundär-Lautsprechers konstant grün.
4. Regle die Lautstärke am Primär-Lautsprecher herunter.
5. Stelle den AC-Netzschalter auf der Rückseite der beiden Lautsprecher auf „On (Ein)“.

Hinweis: Nach dem Einschalten fährt das System hoch. Dies wird durch Blinken aller LEDs der Front in Weiß angezeigt. Sobald das Hochfahren abgeschlossen ist, wechselt das System automatisch in den anfänglichen Netzwerk-Einrichtungsmodus.

5. Verbinden mit einem Netzwerk

Für eine kabelgebundene Verbindung

Verbinde den Ethernet-Anschluss auf der Rückseite über ein CAT5e-Kabel oder höher mit dem Ethernet-Anschluss eines Routers. Wenn eine kabelgebundene Netzwerkverbindung erkannt wird, leuchtet die Streaming-LED ein paar Sekunden lang konstant gelb und die Netz-LED leuchtet konstant weiß.

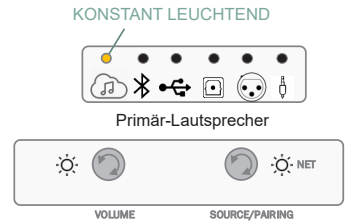

Sobald die Verbindung hergestellt ist, leuchten die Streaming-LED und die NET-LED beide konstant weiß.

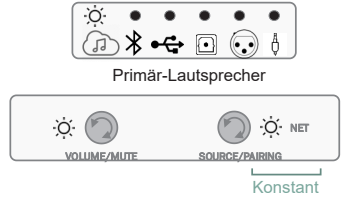

Für eine kabellose Verbindung

Nach dem ersten Hochfahren und ohne Ethernet-Verbindung zum Lautsprecher leuchtet die Streaming-LED konstant rot und die NET-LED blinkt weiß, bis eine Verbindung zu Google Home oder AirPlay hergestellt ist.

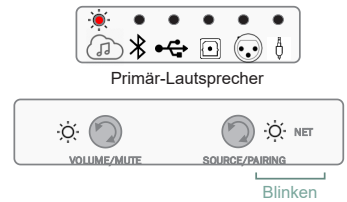

Verbinden mit Google Home

1. Lade auf deinem Mobilgerät die Google Home-App herunter und öffne sie.
2. Folge den Anweisungen von Google Home, um Geräte hinzuzufügen.
3. Folge den Aufforderungen zum Hinzufügen von Geräten.
4. Nach dem Hinzufügen ist das 4329P System einsatzbereit.

HINWEIS: Wir empfehlen, dem Lautsprecher einen allgemeinen Namen zu geben, damit er später beim Streaming einfach zu finden ist. Wenn du in diesem Schritt einen anderen Namen als JBL4329P auswählst, notiere diesen bitte, da er beim Streaming oder bei der Verwendung von Bluetooth für die Verbindung mit dem Gerät verwendet wird.



Kabelloses Verbinden über AirPlay

1. Öffne die Einstellungen auf deinem iOS-Gerät.
2. Öffne die Einstellungen WLAN auf deinem Mobilgerät und navigiere zu „Setup New AirPlay Speaker (Neuen AirPlay-Lautsprecher einrichten)“.
3. Wähle den Lautsprecher mit der Bezeichnung „4329P-XXXXXX“ (XXXXXX entspricht einer MAC-Adresse).
4. Wähle das Netzwerk, mit dem sich der 4329P verbinden soll, und drücke auf „Next (Weiter)“.
5. Folge den Anweisungen auf dem Bildschirm, um die Einrichtung des 4329P als AirPlay-Lautsprechersystem abzuschließen.

Deaktivieren und Aktivieren von Netzwerk-/Bluetooth-Verbindungen

Die Netzwerk- und Bluetooth-Funktionen können bei Bedarf ausgeschaltet werden.

Deaktivieren der Netzwerk-/BT-Verbindung – Halte auf der Front des Primär-Lautsprechers die Tasten „Volume (Lautstärke)“ und „Source (Quelle)“ mehr als 3 Sekunden lang gedrückt. Die NET-LED wechselt zu ROT.



Aktivieren der Netzwerk-/BT-Verbindung - Halte die Tasten „Volume (Lautstärke)“ und „Source (Quelle)“ an der Frontseite mehr als 3 Sekunden lang gedrückt. Die NET-LED wechselt zu WEISS.

Hinweis: Wenn Netzwerk/Bluetooth ausgeschaltet sind, gelten die folgenden Bedingungen:

- Der Lautsprecher kann nicht für Netzwerk- oder Bluetooth-Streaming verwendet werden, wenn er sich im Standby-Modus oder einem anderen Modus befindet.
- Die Fernbedienung ist im Betrieb und im Standby-Modus inaktiv.
- Wenn der Lautsprecher aus dem Standby-Modus in den Modus NET Off (Netzwerk Aus) aktiviert wird, dauert es etwa 1 Minute, bis die kabellosen Verbindungen wieder funktionieren.

6. Audioquellen-Verbindungen

Streaming-Medienquellen

Drehe zum Auswählen von Streaming als Quelle die Quellensteuerung am Primär-Lautsprecher oder wähle dies über die der Fernbedienung, dann leuchtet das Streaming-Symbol weiß.

Weißes Blinken zeigt an, dass eine Verbindung zu einem Netzwerk besteht, aber die Wiedergabe nicht aktiv oder angehalten ist.

Weißes Leuchten zeigt an, dass das Gerät mit einem Netzwerk verbunden ist und die Wiedergabe aktiv ist.

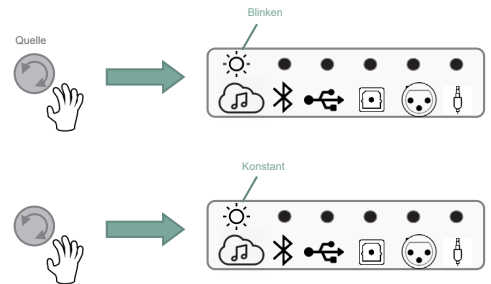

Chromecast

1. Starte die App des gewünschten Streaming-Dienstes auf deinem Telefon oder Tablet.
2. Drücke das Cast-Symbol in dieser Anwendung (normalerweise in der oberen rechten Ecke der Medien-App).
3. Wähle den 4329P (oder den Namen, der für das System eingegeben wurde)
4. Starte deine Streaming-Inhalte.



Apple AirPlay

1. Stelle sicher, dass dein Apple-Gerät mit demselben Netzwerk wie das Lautsprechersystem verbunden ist und wähle einfach den Lautsprecher als AirPlay-Audiowiedergabegerät aus, um Audio über AirPlay auf dem Lautsprecher zu hören.
2. Wähle deine Streaming-Inhalte und starte die Wiedergabe



Hinweis zu Spotify

Dein Telefon oder Tablet kann als Fernbedienung verwendet werden. Besuche spotify.com/connect für weitere Informationen.

Bluetooth-Quelle

Drehe den Quellenregler, bis das Bluetooth-Symbol in Weiß leuchtet, um Bluetooth als Quelle auszuwählen.

- Wenn das Gerät noch nicht gekoppelt wurde, blinkt das Bluetooth-Symbol weiß.
- Wenn das System bereits gekoppelt wurde, wird eine Verbindung hergestellt, und das Bluetooth-Symbol leuchtet weiß.

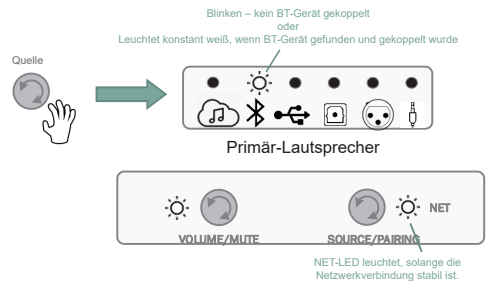

Koppeln/Verbinden eines Bluetooth-Geräts

Bei ausgewählter Bluetooth-Quelle:

1. Halte den Quellenregler für >3 Sekunden gedrückt.
2. Die Bluetooth-LED beginnt zu blinken – Das Lautsprechersystem gibt zwei akustische Signaltöne ab.
3. Wähle in den Bluetooth-Einstellungen deines Geräts die Option 4329P, um den Kopplungsvorgang zu starten.
4. Wenn die Verbindung hergestellt ist, leuchtet das Bluetooth-Symbol konstant weiß und die Lautsprecher geben einen Signaltöne ab.
5. Starte den Inhalt auf deinem Gerät, dann beginnt das Streaming.

USB-Audio Digital Direct

1. Schließe ein USB-B-Kabel an den USB-B-Audioeingang des Primär-Lautsprechers und das USB-A-Ende des Kabels an dein Quellgerät an.
2. Drehe den Quellenregler auf den USB-Audioeingang, die USB-Audio-LED leuchtet dann konstant weiß.
3. Wähle den Lautsprecher „4329P“ in den Sound-Einstellungen der Geräteeinstellungen deines Quellgeräts aus.
4. Starte die gewünschte Wiedergabe.

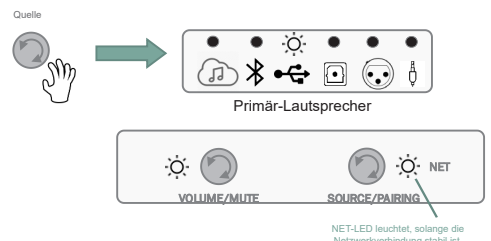

Toslink/Optischer Digital-Eingang

1. Schließe ein optisches Kabel zwischen der Quellkomponente und dem Toslink-/optischen Eingang auf der Rückseite des Primär-Lautsprechers an.
2. Drehe den Quellenregler auf den optischen Audioeingang, die optische Audio-LED leuchtet dann konstant weiß.
3. Starte die gewünschte Wiedergabe.

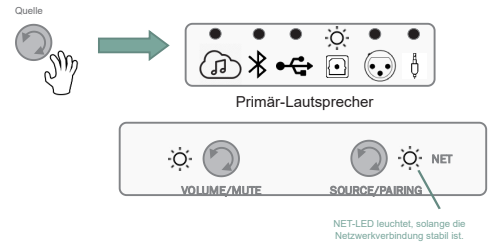

Symmetrischer XLR/¼"-Anschluss

1. Schließe symmetrische linke und rechte XLR- oder ¼"-Kabel zwischen der Quellkomponente und den symmetrischen linken und rechten Eingängen auf der Rückseite des Primär-Lautsprechers an.
2. Drehe den Quellenregler auf den Balanced Audio-Eingang, die Balanced-Audio-LED leuchtet dann konstant weiß.
3. Starte die gewünschte Wiedergabe.

HINWEIS: Wähle die geeignete Empfindlichkeitsstufe für den Inhalt/Quelleneingang aus (-10dB/Modus mit hoher Empfindlichkeit oder +4dB/Modus mit niedriger Empfindlichkeit).

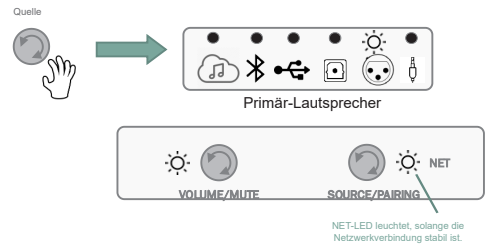

Analoger Aux-Anschluss (3,5-mm-Aux-in)

1. Schließe ein analoges Stereokabel zwischen der Quellkomponente und dem analogen 3,5-mm-Stereo-Aux-Eingang auf der Rückseite des Primär-Lautsprechers an.
2. Drehe den Quellenregler auf den Aux-Eingang, die Aux-Audio-LED leuchtet dann konstant weiß.
3. Starte die gewünschte Wiedergabe.

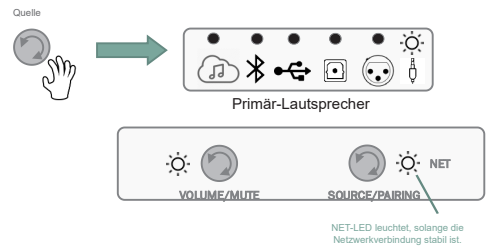

7. Systemsteuerelemente

Lauter/Leiser/Stummschaltung

Mit dem Lautstärkereglern am Primär-Lautsprecher kann die Lautstärke für beide Lautsprecher gleichzeitig erhöht oder verringert werden.

- Ausgehend von der Standardlautstärke wird durch Drehen des Lautstärkereglers im Uhrzeigersinn die Lautstärke in 1-dB-Schritten erhöht.
- Die LEDs blinken weiß, wenn die maximale Lautstärke erreicht ist.
- Durch Drehen des Lautstärkereglers gegen den Uhrzeigersinn wird die Lautstärke in 1-dB-Schritten verringert.
- Drücke den Lautstärkereglern, um die Stummschaltfunktion zu aktivieren. Die LED der ausgewählten Quelle leuchtet und blinkt rot, während die Stummschaltung aktiviert ist. (Der optische Eingang ist in der Abbildung rechts beispielhaft dargestellt.)
- Durch erneutes Drücken des Lautstärkereglers wird die Stummschaltung aufgehoben und die zuletzt eingestellte Lautstärke wiederhergestellt.

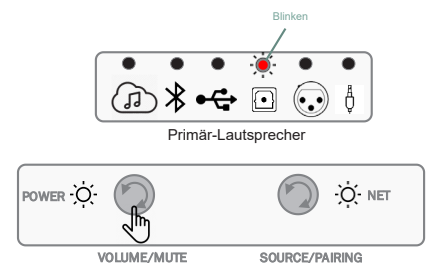

Standby-Modus

Das 4329P System wechselt automatisch in den stromsparenden Standby-Modus, wenn für mehr als 10 Minuten keine Signalaktivität an der aktiven/ausgewählten Quelle festgestellt wird.

Während sich das System im Standby-Modus befindet, leuchtet die Betriebs-LED sowohl am Primär- als auch am Sekundär-Lautsprecher konstant ROT.

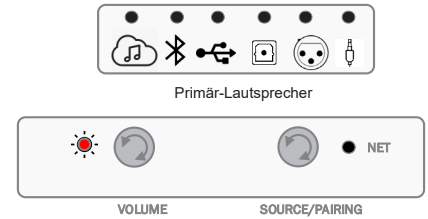

Für das Aufwecken des Systems aus dem Standby-Modus und die Wiederherstellung des normalen Betriebs sind folgende Schritte erforderlich:

- Ein kurzer Druck auf eine beliebige Taste des Primär-Lautsprechers.
- Ein Audiosignal, das über die zuletzt gewählte Quelle (außer USB oder optisch) erkannt wird. Dies schließt Streaming und Bluetooth-Streaming ein, solange das Netzwerk aktiv ist.

Fernbedienung

Im Lieferumfang des 4329P Systems ist eine Bluetooth-Handfernbedienung enthalten, mit der sich die wichtigsten Funktionen des Systems aus einer Entfernung von bis zu 12 m steuern lassen.

- | | |
|----------------------|---|
| • Ein/Aus | • Streaming |
| • Stummschaltung | • BT-Quelle |
| • Rückwärts springen | • USB-Audio |
| • Pause/Wiedergabe | • Digital (optischer Eingang) |
| • Vorwärts springen | • Symmetrischer Eingang |
| • Lautstärke höher | • Aux-Eingang (3,5 mm) |
| • Lautstärke leiser | • LED (Rückmeldung) neben der Ein/Aus-Taste |

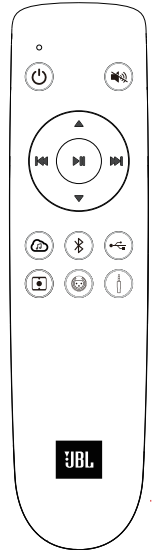

Koppeln der Bluetooth-Fernbedienung

- Halte am Primär-Lautsprecher des 4329P die Taste Lautstärke/Stummschaltung > 3 Sekunden lang gedrückt.
- Drücke auf der Fernbedienung gleichzeitig die Tasten Streaming und Wiedergabe/Pause/OK.

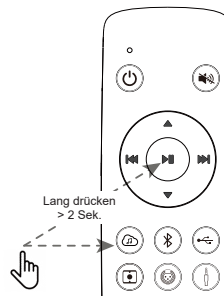

BTLE REMOTE Kopplungsmodus, ausgelöst durch langes Drücken > 3 Sekunden

8. Weitere Modi

Schutzmodus

Das 4329P System verfügt über verschiedene Schutzstufen. Sollte das System eine interne Fehlfunktion feststellen, leuchtet das Symbol der ausgewählten Quelle konstant rot auf. Das System bleibt in diesem Zustand, solange das Problem weiterhin besteht.

(Im Beispiel auf der rechten Seite ist ein Problem aufgetreten, als der optische Eingang ausgewählt wurde.)

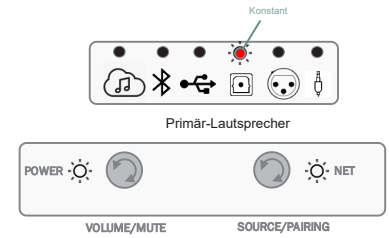

Software-Upgrades

- Software-Upgrades erfolgen automatisch, solange das System mit einem aktiven Netzwerk verbunden ist.
- Wenn ein gültiges Update verfügbar ist, startet das Gerät automatisch den Aktualisierungsprozess. Dies wird durch das Aufleuchten und violett Blinken der Betriebs-LEDs angezeigt.
- Danach kehren die Betriebs-LEDs in den vorherigen Zustand zurück und der normale Betrieb wird wieder aufgenommen.

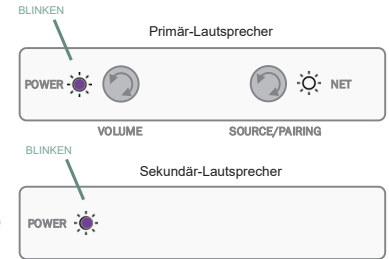

Lautsprechererkennung

Wenn das 4329P System im eingeschalteten Zustand keine kabellose oder kabelgebundene Verbindung zwischen dem Primär- und Sekundär-Lautsprecher erkennt, leuchten beide Betriebs-LEDs konstant gelb.

Überprüfe die Anschlüsse wie im Abschnitt 4 „Einrichten des Lautsprechersystems“ beschrieben.

(Im Beispiel rechts wird kein zugehöriger Lautsprecher erkannt und der Primär-Lautsprecher ist mit einem Netzwerk verbunden.)

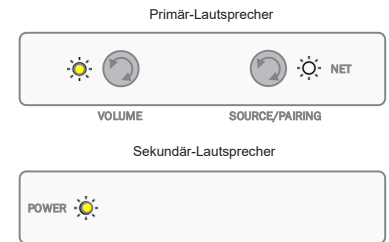

Kabelgebundener hochauflösender Audio-Modus - 192 kHz/24-Bit-Verbindung

Wenn eine kabelgebundene Verbindung über das Digital Link-/Cat5e-Kabel zwischen dem Primär- und Sekundär-Lautsprecher erkannt wird, leuchten beide Betriebs-LEDs konstant in Weiß.

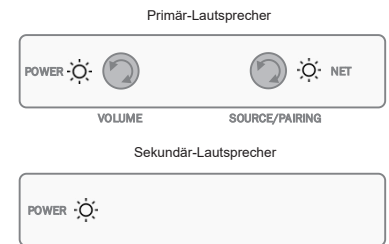

Kabelloser Audio-Modus - 96 kHz/24-Bit-Verbindung

Wenn der Primär- und Sekundär-Lautsprecher kabellos verbunden sind, leuchten beide Betriebs-LEDs konstant in Grün.

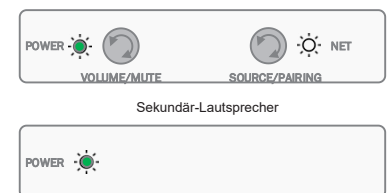

MQA-Inhalte

Das 4329P System unterstützt die MQA-Technologie (Master Quality Authenticated) und kann somit MQA-Audiostreams wiedergeben.

Wenn die Streaming-Quelle ausgewählt wurde und eine MQA-Datei bei der Wiedergabe erkannt wurde, zeigt die LED der Streaming-Quelle den Typ der wiedergegebenen MQA-Datei durch die folgenden Farbänderungen an:

- LED der Streaming-Quelle leuchtet konstant in Grün = originale MQA-Datei
- LED der Streaming-Quelle leuchtet konstant in Blau = MQA Studio
- Die LED der Streaming-Quelle leuchtet konstant in Magenta = MQB und nur gerendert.



9. Technische Daten

Typ:	Bassreflex-Lautsprechersystem mit integrierter Verstärkung, DSP und kabelloser Konnektivität
Niederfrequenz-Treiber:	JW200P-4, 8-Zoll (200 mm) Tieftöner mit schwarzer Papiermembran und Gussrahmen
Hochfrequenz-Treiber:	2409H, 1-Zoll (25 mm) Ring, mit Teonex [®] Membrankompressionstreibern mit fortschrittlicher HDI™-Hörergeometrie
Verstärkerleistung:	600 W Klasse D Systemleistung 300 W RMS pro Lautsprecher (50 W pro HF-Kompressionstreiber + 250 W pro LF-Tieftöner)
Audio-Auflösung:	Bis zu 24 Bit, 192 kHz (Digital Link-Verbindung zwischen Lautsprechern) Bis zu 24 Bit, 96 kHz (kabellose Verbindung zwischen Lautsprechern)
Frequenzbereich:	28 Hz – 25 kHz (-6 dB)
Frequenzweichenfrequenz	1.675 Hz
Verbreitung	90° horizontal x 60° vertikal (2 kHz bis 15kHz)
Sound-Steuerelemente:	Frontseite: Lautstärke +/- und Quellenwahl Bluetooth-Fernbedienung Grenzflächenkompensation (glatt/-3 dB)
Kabellose Eingänge:	WLAN-Streaming, Bluetooth 5.3
Kabelgebundene Eingänge:	Analog: Kombi XLR/¼" und 3,5-mm-Stereo Digital: Asynchroner USB-B und Toslink/Optisch
Unterstützte digitale Audio-Abtastraten (PCM 2-Kanal)	Streaming und lokale Medien: 32 kHz/44,1 kHz/48 kHz/88,2 kHz/96 kHz/176,4 kHz/192 kHz SPDIF: Bis zu 192 kHz USB-B: PCM 2-Kanal, bis zu 192 kHz Bluetooth: Bis zu 48 kHz, aptX Adaptive bis zu 96 kHz
Unterstützte Musikformate (lokale Medien)	AAC / AIFF / ALAC / DSD64 (zu PCM) / FLAC / MP3 / MP4 / MQA / OGG / WAV / WMA
Subwoofer-Ausgang:	Automatische Erkennung mit automatischer Aktivierung des 80-Hz-Hochpassfilters
Fernbedienungstyp:	BTLE Kabellos
Bluetooth-Audio	Version 5.3 Profile: SPP (serielles Anschlussprofil) A2DP (erweitertes Audioverbreitungsprofil) AVRCP (Audio/Video-Fernbedienungsprofil)
Gehäuse:	Bassreflex-Design mit zwei nach vorne gerichteten Schallöffnungen Ca. 2 cm starkem MDF mit hochwertigem Holzurnier in Satin-Nussbaum, schwarzem Nussbaum, weißer Esche
Frontabdeckung:	Akustisch durchlässiges Stoff-bezogenes Gitter in Dunkelblau (mit Nussbaum-Gehäuse), Schwarz (mit schwarzem Gehäuse), Weiß (mit mattweißem Gehäuse)
Lautsprecher-Abmessungen mit Gitter netto:	515,5 mm H x 320 mm B x 322,4 mm T
Lautsprecher-Gewicht netto:	Primär: 15,7 kg Sekundär: 15,6 kg
Versandmaße:	System-Paare
Versandabmessungen brutto:	650 mm H x 770 mm B x 418 mm T
Versandgewicht brutto:	36,1 kg
AC-Eingangsspannung:	100 – 240 V AC (+/-10 %), 50/60 Hz

10. Warenzeichen und Lizenzen



Apple®, AirPlay® und das AirPlay Logo™, iPod®, iPhone® und iPad® sind Marken von Apple Inc. und in den USA und anderen Ländern eingetragen. App Store ist eine Dienstleistungsmarke von Apple Inc.

AirPlay 2 funktioniert mit iPhone®, iPad® und iPod touch® mit iOS 11.4 oder höher, Mac mit OS X® Mountain Lion und PC mit iTunes® 10.2.2 oder höher.



Die Spotify-Software unterliegt Lizenzen von Drittanbietern, die hier zu finden sind:
<https://developer.spotify.com/legal/third-party-licenses/>



Das Wi-Fi CERTIFIED™-Logo ist eine eingetragene Marke der Wi-Fi Alliance®.



Google, Google Play, Chromecast und andere zugehörige Marken und Logos sind Marken von Google LLC. Der Google Assistant benötigt eine Internetverbindung und ist in bestimmten Ländern und Sprachen nicht verfügbar. Die Verfügbarkeit und Reaktion bestimmter Funktionen und Dienste ist geräte-, service- und netzwerkabhängig und ist möglicherweise nicht in allen Regionen verfügbar. Die Steuerung bestimmter Geräte in deiner Wohnung erfordert kompatible Smart Devices. Abonnements für Dienste und Anwendungen können erforderlich sein, und es können zusätzliche AGB, Bedingungen und/oder Gebühren gelten.



MQA und das Sound Wave Device sind eingetragene Marken von MQA Limited. © 2016

MQA (Master Quality Authenticated).

MQA ist eine preisgekrönte britische Technologie, die den Klang der ursprünglichen Master-Aufnahme wiedergibt. Die MQA-Masterdatei ist vollständig authentifiziert und klein genug, um gestreamt oder heruntergeladen zu werden.

Besuche mqa.co.uk für weitere Informationen.

JBL 4329P verfügt über die MQA-Technologie, mit der MQA-Audiodateien und -Streams wiedergegeben werden können, die dem Klang der ursprünglichen Master-Aufnahme entsprechen.

MQA oder MQA Studio zeigt an, dass das Produkt einen MQA-Stream oder eine MQA-Datei dekodiert und wiedergibt, und gibt die Herkunft an, um sicherzustellen, dass der Klang mit dem des Quellmaterials identisch ist.

MQA Studio zeigt an, dass eine MQA Studio-Datei wiedergegeben wird, die entweder im Studio vom Künstler/Produzenten genehmigt oder vom Urheberrechtssinhaber verifiziert wurde.

MP3

MPEG Layer-3 Audio-Dekodierungstechnologie, lizenziert von Fraunhofer IIS und Thomson Multimedia.

FLAC Decoder Copyright © 2000, 2001, 2002, 2003, 2004, 2005, 2006, 2007, 2008 Josh Coalson

Die Weiterverbreitung und Verwendung in Quell- und Binärform, mit oder ohne Änderungen, ist gestattet, sofern die folgenden Bedingungen erfüllt sind:

- Bei der Weitergabe des Quellcodes müssen der obige Urheberrechtsvermerk, diese Liste der Bedingungen und der folgende Haftungsausschluss beibehalten werden.
- Weiterverbreitungen in Binärform müssen den obigen Copyright-Hinweis, diese Liste von Bedingungen und den folgenden Haftungsausschluss in der Dokumentation und/oder anderen bei der Verbreitung mitgelieferten Materialien umfassen.
- Weder der Name der Xiph.org Foundation noch die Namen der Mitwirkenden dürfen ohne ausdrückliche vorherige schriftliche Genehmigung verwendet werden, um von dieser Software abgeleitete Produkte zu unterstützen oder zu bewerben.

Flac

DIESE SOFTWARE WIRD VON DEN URHEBERRECHTSINHABERN UND BEITRAGSZAHLERN IN DER VORLIEGENDE FORM ZUR VERFÜGBARKEIT GESTELLT. JEGLICHE AUSDRÜCKLICHE ODER STILLSCHWEIGENDE GEWÄHRLEISTUNG, EINSCHLIESSLICH, ABER NICHT BESCHRÄNKT AUF DIE STILLSCHWEIGENDE GEWÄHRLEISTUNG DER MARKTGÄNGIGKEIT UND EIGNUNG FÜR EINEN BESTIMMTEN ZWECK, WIRD ABGELEHNT. IN KEINEM FALL HAFTEN DIE STIFTUNG ODER DIE MITWIRKENDEN FÜR DIREKTE, INDIREKTE, ZUFÄLLIGE, BESONDERE, BEISPIELHAFT SCHÄDEN ODER FOLGESCHÄDEN (EINSCHLIESSLICH, ABER NICHT BESCHRÄNKT AUF DIE BESCHAFFUNG VON ERSATZGÜTERN ODER -DIENSTLEISTUNGEN, NUTZUNGS-, DATEN- ODER GEWINNVERLUSTE ODER GESCHÄFTSUNTERBRECHUNGEN), WIE AUCH IMMER DIESE VERURSACHT WURDEN UND AUF WELCHER HAFTUNGSTHEORIE SIE BERUHEN, OB DURCH VERTRAG, VERSCHULDENSUNABHÄNGIGE HAFTUNG ODER UNERLAUBTE HANDLUNGEN (EINSCHLIESSLICH FAHRLÄSSIGKEIT ODER SONSTIGES), DIE IN IRGENDWEISE AUS DER NUTZUNG DIESER SOFTWARE ENTSTANDEN SIND, AUCH WENN AUF DIE MÖGLICHKEIT SOLCHER SCHÄDEN HINGEWIESEN WURDE.

11. Spezifikation der kabellosen Verbindung:

Bluetooth

Bluetooth-Version: 5.3

Frequenzbereich für die Bluetooth-Übertragung: 2400 – 2483,5 MHz

Bluetooth-Übertragungsleistung: <11 dBm

Bluetooth-Übertragungsmodulation: GFSK, $\pi/4$ DQPSK, 8DPSK

WLAN-Netzwerk: 802.11a/b/g/n/ac (2,4 GHz/5 GHz)

2.4 G WLAN-Übertragungsfrequenzbereich: 2412 – 2472 MHz (2,4 GHz ISM-Band, USA 11 Kanäle, Europa und andere Länder 13 Kanäle)

2.4 G WLAN-Übertragungsleistung: <20 dBm

2.4 G WLAN-Modulation: DBPSK, DQPSK, CCK, QPSK, BPSK, 16QAM, 64QAM

5 G WLAN-Übertragungsleistung: <20 dBm

5 G WLAN-Modulation: QPSK, BPSK, 16QAM, 64QAM, 256QAM

5 G WLAN-Übertragungsfrequenzbereich: 5,15 – 5,35 GHz, 5,470 – 5,725 GHz, 5,725 – 5,825 GHz

5 G WISA-Übertragungsleistung: <14 dBm



5 G WISA-Modulation: OFDM, BPSK, QPSK, 16QAM

Frequenzbereich für 5G WISA-Übertragung: 5,15 – 5,35 GHz, 5,470 – 5,725 GHz, 5,725 – 5,825 GHz

MAX Betriebstemperatur: 45 °C

Dieses Gerät ist auf den Einsatz in Innenräumen beschränkt, wenn es im Frequenzbereich 5150 bis 5350 MHz in folgenden Ländern betrieben wird:

Dieses Gerät ist eingeschränkt in:

	BE	BG	CZ	DK	DE	EE	IE	EL	ES	FR	HR	IT	CY	LV	
	LT	LU	HU	MT	NL	AT	PL	PT	RO	SI	SK	FI	SE	UK (NI)	UK

Belgium (BE), Greece (EL), Lithuania (LT), Portugal (PT), Bulgaria (BG), Spain (ES), Luxembourg (LU), Romania (RO), Czech Republic (CZ), France (FR), Hungary (HU), Slovenia (SI), Denmark (DK), Croatia (HR), Malta (MT), Slovakia Hungary (HU), Slovenia (SI), Denmark (DK), Croatia (HR), Malta (MT), Slovakia (SK), Germany (DE), Italy (IT), Netherlands (NL), Finland (FI), Estonia (EE), Cyprus (CY), Austria (AT), Sweden (SE), Ireland (IE), Latvia (LV), Poland (PL), Iceland (IS), Norway (NO), Switzerland (CH), Liechtenstein (LI) and Northern Ireland (UK).

Informationen zum Stromverbrauch:

Dieses Gerät entspricht der Verordnung (EG) Nr. 1275/2008 und (EU) Nr. 801/2013 der Europäischen Kommission.

- Vernetzter Standby-Modus (WLAN/BT/ETHERNET): < 2,0 W

产品中有害物质的名称及含量

部件名称	有害物质或元素					
	铅 (Pb)	汞 (Hg)	镉 (Cd)	六价铬 (Cr(VI))	多溴联苯 (PBB)	多溴二苯醚 (PBDE)
外壳	○	○	○	○	○	○
喇叭单元	○	○	○	○	○	○
电路板组件	X	○	○	○	○	○
附件 (电源线, 连接线)	X	○	○	○	○	○

本表格依据 SJ/T 11364 的规定编制。

○: 表示该有害物质在该部件所有均质材料中的含量均在 GB/T 26572 规定的限量要求以下。

X: 表示该有害物质至少在该部件的某一均质材料中的含量超出 GB/T 26572 规定的限量要求。

备注: 以上打“X”的部分, 应功能需要, 部分有害物质含量超过 GB/T 26572 规定的限量要求, 但符合欧盟 RoHS 法规要求 (属于豁免部分)。



Hersteller: Harman International Industries, Incorporated
 Adresse: 8500 Balboa Blvd, Northridge, CA 91329, UNITED STATES
 Europäische Vertretung:
 EMEA Liaison Office, Danzigerkade 16G, 1013 AP Amsterdam, The Netherlands
 GB-Geschäftsadresse:
 Ground Floor, Westside 2, London Road, Apsley, Hemel Hempstead,
 Hertfordshire, HP3 9TD, United Kingdom

© 2023 HARMAN International Industries, Incorporated. Alle Rechte vorbehalten.
 JBL ist eine Marke von HARMAN International Industries, Incorporated, registriert
 in den Vereinigten Staaten und/oder anderen Ländern.
 Merkmale, Spezifikationen und Design können ohne vorherige Ankündigung
 geändert werden.



Points de collecte sur www.quefairedemesdechets.fr





Monitor de estudio con alimentación 4329P

Manual del usuario



www.jbl.com/specialtyaudio

Gracias por elegir JBL

Durante más de 75 años, JBL ha proporcionado equipos de audio para salas de conciertos, estudios, de grabación y cines de todo el mundo y se ha convertido en la opción de confianza de los mejores artistas de la grabación e ingenieros de sonido. El sistema 4329P es un nuevo altavoz de estante/monitor de la familia de monitores de estudio JBL diseñado para uso doméstico. Para obtener el mejor rendimiento de su nuevo sistema, lee estas instrucciones atentamente.

1. Comprueba el contenido de la caja

- 1 monitor de estudio con alimentación 4329P (primario)
- 1 monitor de estudio con alimentación 4329P (secundario)
- 1 remoto por Bluetooth
- 1 cable CAT5e de 3 m
- Cables de alimentación de CA (la cantidad y los tipos de enchufes dependen de la región)

2. Descripción general del panel frontal

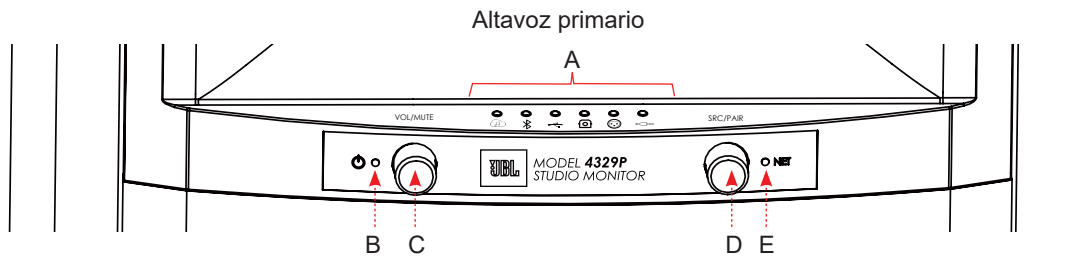

A	Indicadores LED e iconos de fuente (De izquierda a derecha: Reproducción en tiempo real, Bluetooth, audio USB, Toslink/óptica, equilibrada, analógica)	D	Selección de fuente + emparejamiento de Bluetooth (Codificador rotativo + pulsador)
B	Indicador de alimentación	E	LED de estado NET
C	Control de volumen/Silencio (Codificador rotativo + pulsador)		

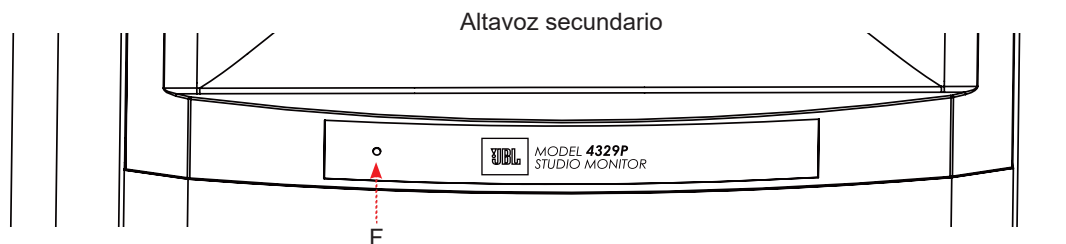

F	LED de alimentación y estado		
---	------------------------------	--	--

3. Descripción general del panel trasero

Primario

Secundario

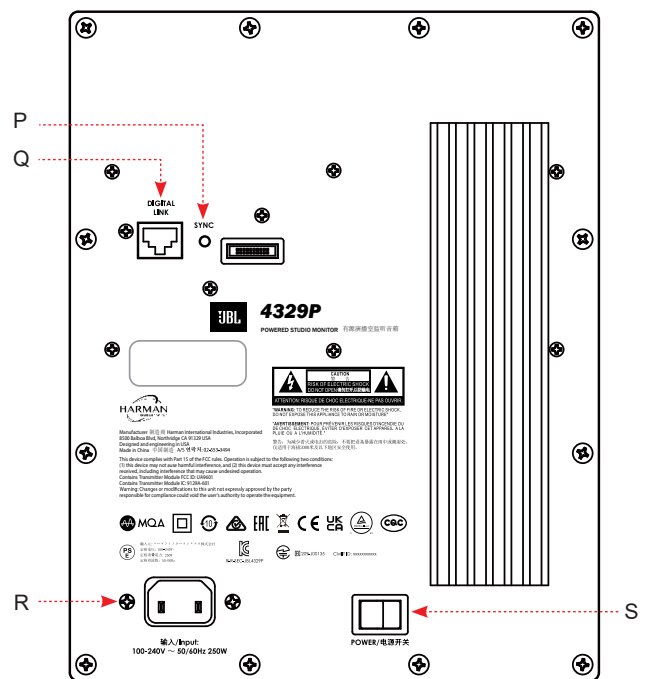
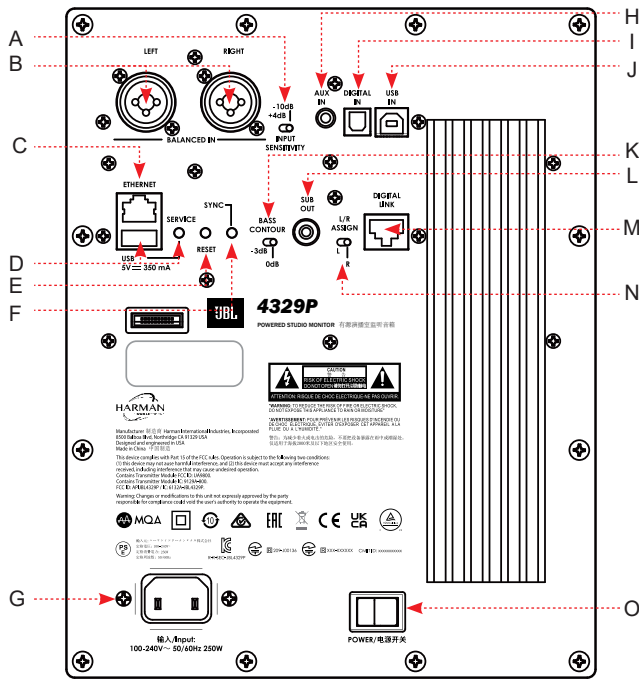

A	Selección de la sensibilidad de la entrada equilibrada XLR / ¼": selecciona -10 dB (modo de alta sensibilidad) o +4 dB (modo de baja sensibilidad; protege los circuitos de entrada de sobrecargas).	K	Conmutador BASS CONTOUR: Para ajustar la compensación por límites alrededor, 0 dB o -3 dB seleccionable
B	Entradas equilibradas izquierda y derecha XLR / ¼".	L	Salida de subwoofer: cuando se utiliza, se activa un filtro pasabajos de 80 Hz en el sistema.
C	ETHERNET: se conecta a un puerto disponible de un router para la reproducción en tiempo real con cable.	M	DIGITAL LINK del altavoz primario: Para establecer una conexión con cable entre los altavoces primario y secundario con un cable CAT5e o superior (6 m de longitud máxima).
D	USB-A y botón SERVICE: para servicio/actualizaciones de firmware SOLAMENTE (No para audio ni para carga mediante USB).	N	Selector L/R ASSIGN: Selecciona L o R según la posición de escucha deseada del altavoz primario.
E	RESET: restablecimiento a la configuración de fábrica; manténelo pulsado hasta que las luces del panel frontal empiecen a parpadear.	O	Conmutador principal de alimentación del altavoz primario: I = Encendido / O = Apagado
F	Botón SYNC del altavoz primario: utilízalo para conectar por vía inalámbrica con el altavoz secundario.	P	Botón SYNC del altavoz secundario: utilízalo para conectar por vía inalámbrica con el altavoz primario.
G	conector de alimentación IEC del altavoz primario: incorpora una fuente de alimentación universal que permite el uso doméstico local e internacionalmente.	Q	DIGITAL LINK del altavoz secundario: para establecer una conexión con cable entre los altavoces primario y secundario con un cable CAT5e o superior (6 m de longitud máxima).
H	Entrada analógica estéreo de 3,5 mm	R	conector de alimentación IEC del altavoz secundario: incorpora una fuente de alimentación universal que permite el uso doméstico local e internacionalmente.
I	Entrada Toslink/digital óptica	S	Conmutador principal de alimentación del altavoz secundario: I = Encendido / O = Apagado
J	Entrada PCM digital directa USB-B		

4. Colocación/configuración general

Colocación en la sala

En una configuración tradicional, coloca cada altavoz orientado verticalmente, con el altavoz de agudos en la parte superior. Los altavoces deben estar situados de forma que la posición de escucha y los dos altavoces formen un triángulo equilátero. Dependiendo del tamaño de la habitación y la distancia entre los altavoces, esto puede ser entre 10 y 25 grados "hacia" el centro de la habitación.

En la parte posterior del altavoz primario, pon el interruptor BASS CONTOUR en función de la proximidad del altavoz a los límites laterales, como paredes, dentro de un armario o una estantería, o sobre soportes de suelo.

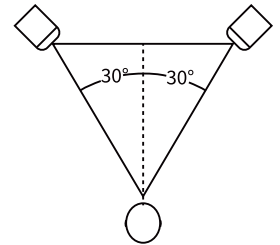

Ajustes recomendados de BASS CONTOUR

En una posición alejada de los límites laterales o sobre un soporte, sitúalo en 0 dB.

En una posición próxima a los límites laterales o con el altavoz dentro de un armario o una estantería, sitúalo en -3 dB.

En la parte posterior del altavoz primario, sitúa el interruptor L/R ASSIGN para identificar el altavoz primario en función de la posición que hayas elegido.

BASS
CONTOUR
-3dB 0dB

BASS
CONTOUR
-3dB 0dB

L/R
ASSIGN



Configuración del sistema de altavoces

1. Asegúrate de que el interruptor principal de CA esté en la posición Off.
2. Conecta los cables de CA suministrados entre las tomas de entrada de CA de la parte posterior de ambos altavoces y la salida de CA doméstica.
3. Conectar el altavoz primario con el secundario:
 - a. **Con cables:** Conecta un extremo del cable CAT5e suministrado en el conector Digital Link de la parte posterior del altavoz primario y el otro extremo en el conector Digital Link de la parte posterior del altavoz secundario. La longitud máxima del cable CAT5e es de 6 m. Esto proporcionará el máximo nivel de calidad de audio a 192 kHz/32 bits entre los dos altavoces. Los LED de alimentación de ambos altavoces se iluminarán en blanco fijo cuando estén conectados entre sí con cable.
 - b. **Por vía inalámbrica:** Cada par de 4329P se ha asociado previamente para utilizar la conectividad inalámbrica en la fábrica. La distancia máxima entre los altavoces debería ser de 9 m o menos. La calidad de audio máxima con la conexión inalámbrica es de 96 kHz/24 bits. Los LED de alimentación de ambos altavoces se iluminarán en verde fijo cuando estén conectados entre sí por vía inalámbrica.
 - i. **Nota sobre el uso inalámbrico:** Si los altavoces del sistema se desasocian entre sí por algún motivo, sigue los pasos siguientes:
 1. Comprueba que los dos altavoces estén encendidos.
 2. En la parte posterior del altavoz secundario, mantén pulsado el botón SYNC durante >3 segundos. El LED de alimentación se iluminará y parpadeará en color amarillo.
 3. En la parte posterior del altavoz primario, mantén pulsado el botón SYNC durante >3 segundos. El LED de alimentación se iluminará y parpadeará en color amarillo.
 4. En cuanto la asociación se complete correctamente, los LED de alimentación del altavoz primario y el secundario se iluminarán en color verde fijo.
4. Baja el volumen situado en el altavoz primario.
5. Pon el interruptor de alimentación principal de CA de la parte posterior de ambos altavoces en la posición On.

Nota: Al activar la alimentación, el sistema se pondrá en marcha y todos los LED de los paneles frontales parpadearán en color blanco para indicarlo. Después de finalizar el proceso de arranque, el sistema se pone en modo de configuración inicial de la red.

5. Conexión a una red

Para una conexión con cable

Conecta el puerto Ethernet del panel posterior del altavoz primario al puerto del router con un cable CAT5e o superior. Si se detecta una conexión con cable, el LED de reproducción en tiempo real se volverá de color ámbar fijo por unos pocos segundos y el LED Net, de color blanco fijo.

Después de establecer la conexión, el LED de transmisión y el LED Net se iluminarán en blanco fijo.

Para una conexión inalámbrica

Después del proceso inicial de arranque sin conexión Ethernet con cable hacia el altavoz, el LED de reproducción en tiempo real se volverá de color rojo fijo y el LED NET parpadeará en color blanco hasta que esté conectado a Google Home o AirPlay.

Conectar a Google Home

1. En tu dispositivo móvil, descarga y abre la aplicación Google Home.
2. Sigue las instrucciones de Google Home para añadir dispositivos.
3. Sigue las indicaciones para añadir dispositivos.
4. Después de añadirlo, el sistema 4329P está listo para usar.

NOTA: Recomendamos asignar un nombre común al altavoz para poder encontrarlo fácilmente para conectar en reproducción en tiempo real más adelante. Si seleccionas un nombre distinto de JBL4329P en este paso, anótalo, ya que deberás conectarte a la unidad al conectar en reproducción en tiempo real o Bluetooth.

Conectar por vía inalámbrica con AirPlay

1. Selecciona los ajustes de red inalámbrica en el dispositivo iOS.
2. Ve a la configuración de Wi-Fi de tu dispositivo móvil y ve a "Setup New AirPlay Speaker" (Configurar nuevo altavoz AirPlay).
3. Selecciona el altavoz llamado "4329P-XXXXXX" (XXXXXX corresponde a una dirección MAC).
4. Selecciona la red a la que quieras conectar el 4329P y pulsa "Next" (Siguiendo).
5. Sigue las instrucciones de la pantalla para completar la configuración del 4329P como sistema de altavoces AirPlay.

Desactivar y activar la conectividad vía red/Bluetooth

Es posible desactivar la funcionalidad de red/Bluetooth si es necesario.

Desactivar la conectividad vía red/Bluetooth: en la parte frontal del altavoz primario, en el panel frontal, mantén pulsados los botones de volumen y de fuente durante >3 segundos. El LED NET se volverá de color ROJO.

Activar la conectividad vía red/Bluetooth: en la parte frontal del altavoz primario, en el panel frontal, mantén pulsados los botones de volumen y fuente durante >3 segundos. El LED NET se volverá de color BLANCO.

Nota: Cuando la función de red/Bluetooth está desactivada, sucede lo siguiente:

- No se puede utilizar el altavoz para realizar reproducción en tiempo real mientras accede o sale del modo de reposo.
- El control remoto está inactivo mientras está en funcionamiento y mientras está en reposo.
- Al salir del modo de reposo con el modo de red desactivado, deja pasar 1 minuto para restablecer la funcionalidad.

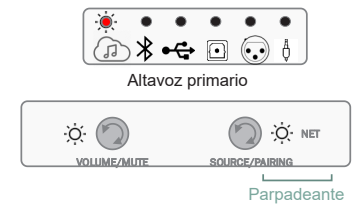
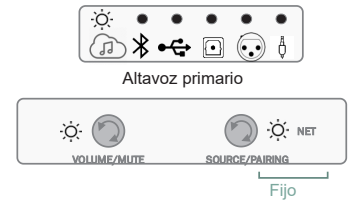
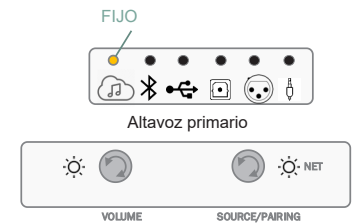

6. Conexiones de fuente de sonido

Fuentes de medios en reproducción en tiempo real

Para seleccionar la reproducción en tiempo real como fuente, gire el control de fuente en el altavoz primario o en el control remoto y el icono de reproducción en tiempo real se iluminará en color blanco.

El color blanco parpadeante significa que hay conexión a una red pero no se está reproduciendo nada en ella o está en pausa.

El color blanco fijo significa que hay conexión a una red y se está reproduciendo.

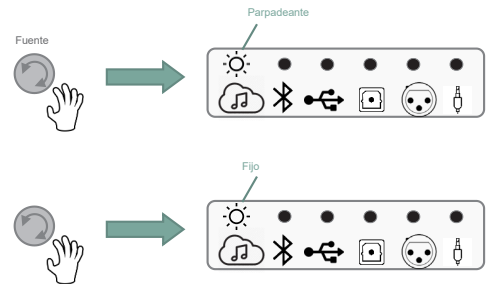

Chromecast

1. Inicia la aplicación del servicio de reproducción en tiempo real que desees escuchar en un teléfono o una tableta.
2. Pulsa el icono de difusión en la aplicación (normalmente en la esquina superior derecha de la aplicación de contenido).
3. Selecciona el 4329P (o el nombre que hayas asignado al sistema).
4. Inicia el contenido de reproducción en tiempo real.



Apple AirPlay

1. Para escuchar audio mediante AirPlay en el sistema, asegúrate de que el dispositivo esté conectado a la misma red que el sistema de altavoces y selecciona el altavoz como dispositivo de reproducción de audio de AirPlay.
2. Selecciona el contenido de reproducción en tiempo real e inicia la reproducción.



Nota sobre Spotify

Puedes usar el teléfono o la tableta como control remoto. Visita spotify.com/connect para ver los detalles.

Fuente Bluetooth

Para seleccionar Bluetooth como fuente, gira el control de selección de fuente hasta que el icono de Bluetooth se ilumine en color blanco.

- Si el dispositivo no se ha emparejado anteriormente, el icono de Bluetooth parpadeará en color blanco.
- Si se había emparejado anteriormente, el sistema se conectará y el icono de Bluetooth se iluminará en color blanco fijo.

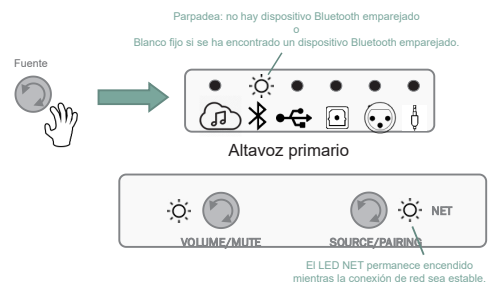

Emparejar/conectar un dispositivo Bluetooth

Con la fuente Bluetooth seleccionada,

1. Mantén pulsado el control de fuente durante > 3 segundos.
2. El LED de Bluetooth empezará a parpadear; el sistema emitirá una indicación de sonido dos veces.
3. Selecciona el 4329P en los ajustes de Bluetooth de tu dispositivo para iniciar el proceso de emparejamiento.
4. Después de conectarse, el icono de Bluetooth se iluminará en color blanco fijo y los altavoces emitirán una indicación de sonido.
5. Inicia el contenido del dispositivo para iniciar la reproducción en tiempo real.

Fuente digital directa vía USB de audio

1. Conecta un cable USB-B a la entrada de audio USB-B del altavoz primario y el extremo USB-A del cable al dispositivo de fuente.
2. Gira el control de fuente a la entrada USB de audio. El LED de USB de audio se iluminará en color blanco fijo.
3. Selecciona el altavoz «4329P» en las opciones de sonido de la configuración del dispositivo de tu fuente.
4. Inicia el contenido.

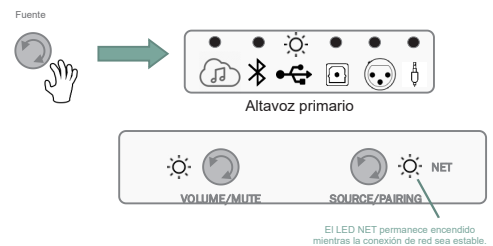

Entrada Toslink/digital óptica

1. Conecta el cable entre el componente de fuente y la entrada Toslink/Óptica de la parte posterior del altavoz primario.
2. Gira el control de fuente a la entrada óptica de audio. El LED de la entrada óptica de audio se iluminará en color blanco fijo.
3. Inicia el contenido.

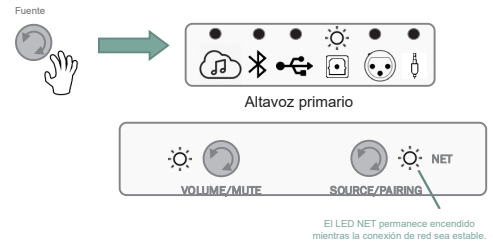

Conexión equilibrada XLR/¼"

1. Conecta cables equilibrados izquierdo y derecho XLR o ¼" entre el componente de fuente y las entradas equilibradas izquierda y derecha de la parte posterior del altavoz primario.
2. Gira el control de fuente a la entrada equilibrada de audio. El LED de la entrada equilibrada de audio se iluminará en color blanco fijo.
3. Inicia el contenido.

NOTA: Selecciona el nivel de sensibilidad adecuado según el contenido/entrada de la fuente (-10 dB/modo de alta sensibilidad o +4 dB/modo de baja sensibilidad).

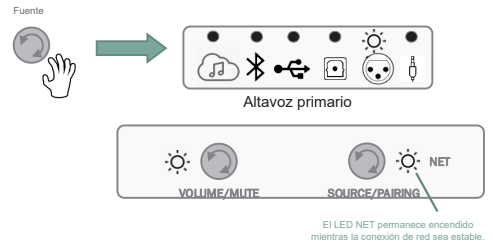

Conexión analógica auxiliar (Aux-in de 3,5 mm)

1. Conecta el cable estéreo analógico entre el componente de fuente y la entrada auxiliar analógica auxiliar de 3,5 mm de la parte posterior del altavoz primario.
2. Gira el control de fuente a la entrada auxiliar. El LED de la entrada auxiliar de audio se iluminará en color blanco fijo.
3. Inicia el contenido.

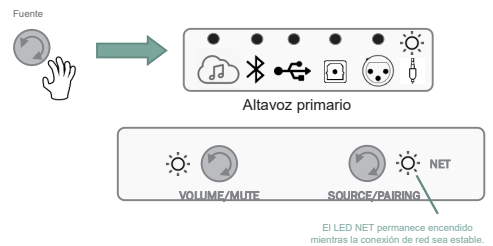

7. Control del sistema

Aumentar/Disminuir volumen/Silencio

El control de volumen del altavoz primario aumentará o disminuirá el nivel de volumen en ambos altavoces a la vez.

- Desde el nivel de volumen predeterminado, girar el control de volumen hacia la derecha aumentará el volumen en incrementos de 1 dB.
- Los LED parpadearán en color blanco al alcanzar el volumen máximo.
- Girar el control de volumen hacia la izquierda, disminuirá el volumen en incrementos de 1 dB.
- Pulsa el control de volumen para iniciar la función Silencio. El LED de la fuente seleccionada se iluminará y parpadeará en color rojo mientras la función Silencio esté iniciada. (En el gráfico de la derecha se muestra la entrada óptica como ejemplo).
- Al volver a pulsar el control de volumen, se reactivará el sonido con el ajuste de volumen más reciente.



Modo de reposo

El sistema 4329P pasa al modo de reposo con bajo consumo automáticamente si no se detecta ninguna actividad de señal en la fuente activa/seleccionada durante más de 10 minutos.

Mientras el sistema está en reposo, los LED de alimentación de los altavoces primario y secundario se iluminan en color rojo fijo.

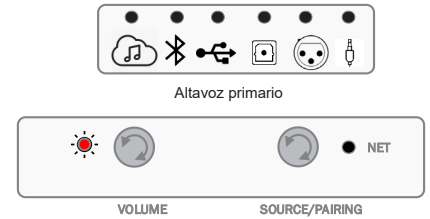

Es posible activar el sistema desde el modo de reposo y restablecer su funcionamiento normal de la forma siguiente:

- Pulsación breve de cualquier botón del altavoz primario.
- Se detecta una señal de audio de la última fuente seleccionada (excepto USB u óptica); esto incluye la reproducción en tiempo real y Bluetooth, siempre que la red esté activada.

Control remoto

El 4329P incluye un control remoto portátil Bluetooth que permite controlar el altavoz primario para controlar fácilmente las operaciones del sistema del altavoz primario a una distancia hasta 12 m.

- | | |
|---------------------------------|--|
| • Alimentación | • Transmisiones |
| • Silencio | • Fuente Bluetooth |
| • Omitir atrás transporte | • Audio USB |
| • Pausa/reproducción transporte | • Digital (entrada óptica) |
| • Omitir adelante transporte | • Entrada equilibrada |
| • Aumentar volumen | • Aux-in (3,5 mm) |
| • Disminuir volumen | • LED (con fines de retroalimentación) situado junto al botón de encendido/apagado |

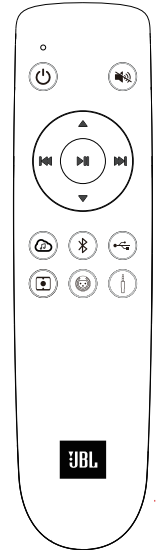

Emparejar el control remoto Bluetooth

- En el altavoz primario 4329P, mantén pulsado el botón de volumen/silencio durante >3 segundos.
- En el control remoto, pulse el botón de reproducción en tiempo real y reproducción/pausa/Ok a la vez.

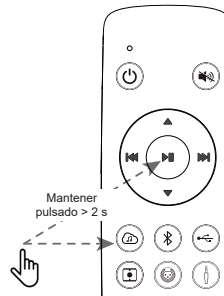

Modo de emparejamiento del control remoto de BLE se activa con una pulsación mantenida durante >3 segundos

8. Otros modos

Modo de Protección

El sistema 4329P cuenta con distintos niveles de protección. En el caso muy poco probable de que el sistema detecte una avería interna, se mostrará con el icono de la fuente seleccionada iluminado en color rojo fijo. El sistema permanecerá en este estado mientras se mantenga el evento de protección.

(En el ejemplo de la derecha, ha surgido un evento mientras se seleccionaba la entrada óptica).

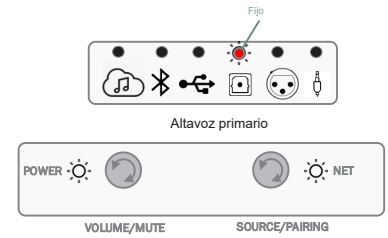

Actualizaciones del software

- Las actualizaciones de software son automáticas, siempre que el sistema esté conectado a una red activa.
- Si hay una actualización válida disponible, la unidad iniciará el proceso de actualización de forma automática, cosa que se indicará mediante el LED de alimentación iluminado y parpadeando en color púrpura.
- Cuando haya terminado, los LED de alimentación volverán al estado anterior y su funcionamiento normal.

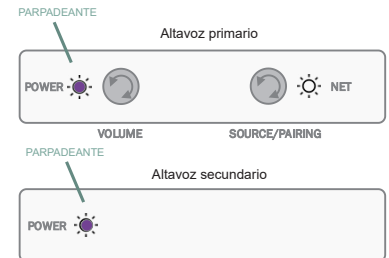

Detección de altavoces

Mientras está encendido, el sistema 4329P no detecta la conectividad inalámbrica ni cableada entre los altavoces primario y secundario; los dos LED de alimentación se iluminarán en color amarillo fijo.

Compruebe las conexiones como se describe en la Configuración del sistema de altavoces en la sección 4.

(Este ejemplo no muestra ningún altavoz asociado específico detectado y conectado a la red).

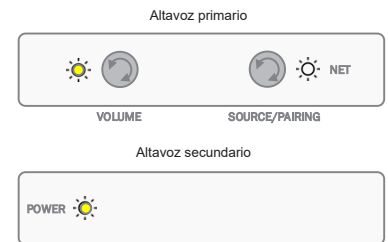

Modo de audio de alta resolución anclado; conexión 192 kHz/24 bit.

Cuando se detecta una conexión con cable/anclaje mediante el Digital Link/cable Cat5e entre los altavoces primario y secundario, los dos LED de alimentación se iluminarán de color blanco fijo.

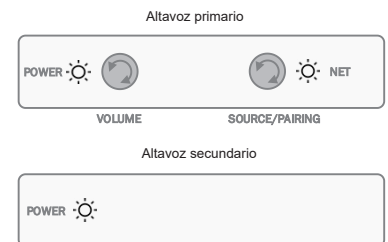

Modo de audio de alta resolución anclado; conexión 96 kHz/24 bit.

Cuando los altavoces primario y secundario están conectados por vía inalámbrica, los dos LED de alimentación se iluminarán de color verde fijo.

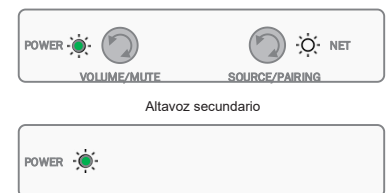

Contenido MQA

El sistema 4329P admite la tecnología MQA (Master Quality Authenticated, autenticado como calidad maestra) y, como tal, puede reproducir flujos de audio MQA.

Si se ha seleccionado una fuente de reproducción en tiempo real y se detecta un archivo MQA en la reproducción, el LED de reproducción en tiempo real indicará el tipo de archivo MQA que se esté reproduciendo con los cambios de color siguientes:

- LED de la fuente de reproducción en tiempo real iluminado en color verde fijo = archivo MQA auténtico.
- LED de la fuente de reproducción en tiempo real iluminado en color azul fijo = MQA Studio.
- LED de la fuente de reproducción en tiempo real iluminado en color magenta fijo = MQB y es solo una reproducción.



9. Especificaciones

Tipo:	Sistema de altavoces con reflexión de bajos y amplificación integrada, DSP y conectividad inalámbrica
Unidades de baja frecuencia:	Woofers JW200P-4, 8" (200 mm) con cono de papel de pulpa pura color negro con bastidores fundidos
Unidades de alta frecuencia:	Unidades en anillo 2409H, 1" (25 mm) de compresión con diafragma de Teonex® con bocinas con geometría avanzada HDI™
Potencia de amplificación:	600 W de potencia del sistema clase D 300 W RMS por altavoz (50 W por unidad de compresión de alta frecuencia + 250 W por woofer de baja frecuencia)
Resolución de audio:	Hasta 24 bits, 192 kHz (conexión Digital Link entre los altavoces) Hasta 24 bits, 96 kHz (conexión inalámbrica entre los altavoces)
Respuesta en frecuencias:	28 Hz - 25 kHz (-6 dB)
Frecuencia de corte	1.675 Hz
Dispersión	90° Horizontal x 60° Vertical (de 2 kHz a 15 kHz)
Controles de sonido:	Panel frontal: Volumen +/- y selección de fuente Control remoto Bluetooth Compensación de límites (Plana/-3 dB)
Entradas inalámbricas:	Reproducción Wi-Fi, Bluetooth 5.3
Entradas con cable:	Analógica: Combinación XLR/¼" y estéreo de 3,5 mm Digital: USB-B asíncrono y Toslink/Óptica
Tasas de muestreo de audio digital permitidas (PCM 2CH)	Reproducción en tiempo real y medios locales: 32 kHz/44,1 kHz/48 kHz/88,2 kHz/96 kHz/176,4 kHz/192 kHz SPDIF: Hasta 192 kHz USB-B: PCM de 2-canales, hasta 192 kHz Bluetooth: Hasta 48 kHz, aptX adaptativo hasta 96 kHz
Formatos de música admitidos (medios locales)	AAC/AIFF/ALAC/DSD64 (a PCM)/FLAC/MP3/MP4/MQA/OGG/WAV/WMA
Salida del subwoofer:	Detección automática con arranque automático de filtro pasaaltos de 80 Hz
Tipo de control remoto:	Inalámbrico Bluetooth de baja energía (BTLE)
Audio Bluetooth	Versión 5.3 Perfiles: SPP (perfil de puerto serie) A2DP (perfil de distribución avanzada de audio) AVRCP (perfil de control remoto de audio/vídeo)
Caja:	Diseño de reflexión de bajos con puertos duales de accionamiento frontal MDF de 19 mm con acabado en nogal satinado, nogal negro, revestimiento de madera apto para muebles de álamo blanco
Rejilla:	Rejilla de tela acústicamente transparente de color azul oscuro (con caja de nogal) , negra (con caja negra), blanco (con caja blanco mate)
Dimensiones netas del altavoz con la rejilla:	515,5 mm x 320 mm x 322,4 mm
Peso neto del altavoz:	Primario: 15,7 kg Secundario: 15,6 kg
Unidades de medida de envío:	Pares del sistema
Dimensiones brutas del envío:	650 mm x 770 mm x 418 mm
Peso bruto del envío:	36,1 kg
Tensión de entrada de CA:	100 - 240 VCA (+/-10 %), 50/60 Hz

10. Marcas comerciales y licencias



Apple®, AirPlay® y el AirPlay Logo™, iPod®, iPhone® e iPad® son marcas comerciales de Apple Inc., registradas en EE. UU. y en otros países. App Store es una marca de servicio de Apple Inc.

AirPlay 2 funciona con iPhone®, iPad® e iPod touch® con iOS 11.4 o posterior, Mac con OS X® Mountain Lion o posterior y PC con iTunes® 10.2.2 o posterior.



El software de Spotify está sujeto a licencias de terceros que se pueden consultar aquí: <https://developer.spotify.com/legal/third-party-licenses/>



El logotipo Wi-Fi CERTIFIED™ es una marca registrada de Wi-Fi Alliance®.



Google, Google Play, Chromecast y otras marcas relacionadas son marcas comerciales de Google LLC. El Asistente de Google requiere una conexión a Internet y no está disponible en algunos países e idiomas. La disponibilidad y el funcionamiento de ciertas características y servicios dependen del dispositivo, el servicio y la red y es posible que no estén disponibles en todas partes. Para controlar ciertos dispositivos en su hogar, necesitará dispositivos inteligentes compatibles. Es posible que sean necesarias suscripciones a servicios y aplicaciones y también que se apliquen términos, condiciones o cargos adicionales.



MQA y Sound Wave Device son marcas registradas de MQA Limited. © 2016

MQA (Master Quality Authenticated).

MQA es una tecnología galardonada procedente del Reino Unido que proporciona el sonido de una grabación maestra original. El archivo MQA maestro está totalmente autenticado y es lo suficientemente pequeño para descargarlo o reproducirlo en tiempo real.

Visite mqa.co.uk para obtener más información.

El JBL 4329P incluye tecnología MQA, que permite reproducir archivos y flujos MQA, de modo que proporciona el sonido de una grabación maestra original.

MQA y MQA Studio indican que el producto se está descodificando y reproduciendo un flujo en tiempo real o un archivo y MQA e indica la procedencia para asegurarse de que el sonido sea idéntico al del material de origen.

MQA Studio indica que se está reproduciendo un archivo de MQA que ha sido aprobado por el estudio por el artista/productor, o verificado por el propietario del copyright.

MP3

Tecnología de descodificación de audio de MPEG de capa 3 que se utiliza con licencia del Fraunhofer IIS y Thomson multimedia.

Decodificador FLAC Copyright © 2000, 2001, 2002, 2003, 2004, 2005, 2006, 2007, 2008 Josh Coalson

Se permite la redistribución y el uso en formato de fuente y binario, con o sin modificación, siempre que se cumplan las condiciones siguientes:

- Las redistribuciones de código fuente deben conservar el aviso de copyright anterior, esta lista de condiciones y la renuncia de responsabilidad siguiente:
- Las redistribuciones en formato binario deben reproducir el aviso de copyright anterior, esta lista de condiciones y la renuncia de responsabilidad siguiente en la documentación o en cualquier otro material que se suministre con la distribución.
- No se pueden utilizar los nombres de Xiph.org Foundation ni de sus colaboradores para recomendar, apoyar o promover obras derivadas de este software sin permiso previo y por escrito.

Flac

LOS TITULARES DEL COPYRIGHT DE ESTE SOFTWARE Y SUS COLABORADORES LO SUMINISTRAN "TAL COMO ESTÁ", SIN NINGUNA GARANTÍA EXPRESA NI IMPLÍCITA, INCLUIDAS LAS GARANTÍAS IMPLÍCITAS DE COMERCIABILIDAD E IDONEIDAD PARA UN FIN DETERMINADO. EN NINGÚN CASO NI LA FUNDACIÓN NI SUS COLABORADORES SERÁN RESPONSABLES DE NINGÚN DAÑO DIRECTO, INDIRECTO, ACCIDENTAL, ESPECIAL, EJEMPLAR NI CONSECUENTE (ESTO INCLUYE, ENTRE OTROS, EL SUMINISTRO DE BIENES O SERVICIOS DE SUSTITUCIÓN, LAS PÉRDIDAS DE USO, DATOS O RENTABILIDAD, O LA INTERRUPCIÓN DE NEGOCIOS), SEA CUAL SEA SU CAUSA O LA TEORÍA DE RESPONSABILIDAD QUE SE UTILICE, TANTO SI SE PRODUCE BAJO CONTRATO U OBLIGACIÓN O COMO DELITO (INCLUIDA LA NEGLIGENCIA O CUALQUIER OTRA FORMA) QUE SURJA DE CUALQUIER FORMA DEL USO DE ESTE SOFTWARE, INCLUSO ANQUE SE HAYA ADVERTIDO DE LA POSIBILIDAD DE DICHOS DAÑOS.

11. Especificaciones de la conexión inalámbrica:

Bluetooth

Versión de Bluetooth: 5.3

Intervalo de frecuencias del transmisor Bluetooth: 2400 – 2483,5 MHz

Potencia del transmisor Bluetooth: <11 dBm

Modulación del transmisor Bluetooth: GFSK, $\pi/4$ DQPSK, 8DPSK

Red Wi-Fi: 802.11a/b/g/n/ac (2,4 GHz/5 GHz)

Intervalo de frecuencias del transmisor Wi-Fi 2.4 G: 2412 – 2472 MHz (banda ISM 2,4 GHz, EE. UU.: 11 canales, Europa y otros: 13 canales)

Potencia transmitida por Wi-Fi 2.4 G: < 20 dBm

Modulación de Wi-Fi 2.4 G: DBPSK, DQPSK, CCK, QPSK, BPSK, 16QAM, 64QAM

Potencia transmitida por Wi-Fi 5G: < 20 dBm

Modulación de Wi-Fi 5 G: QPSK, BPSK, 16QAM, 64QAM, 256QAM

WIFI

Intervalo de frecuencias del transmisor Wi-Fi 5G: 5,15 – 5,35 GHz, 5,470 – 5,725 GHz, 5,725 – 5,825 GHz

Potencia transmitida por WISA 5 G: < 14 dBm



Modulación de WISA 5 G: OFDM, BPSK, QPSK, 16QAM

Intervalo de frecuencias del transmisor WISA 5 G: 5,15 – 5,35 GHz, 5,470 – 5,725 GHz, 5,725 – 5,825 GHz

Temperatura máxima de funcionamiento: 45 °C

El uso de este dispositivo está limitado a interiores cuando funciona en el intervalo de frecuencias de 5150 a 5350 MHz en los países siguientes:

Este equipo está restringido en:

	BE	BG	CZ	DK	DE	EE	IE	EL	ES	FR	HR	IT	CY	LV	
	LT	LU	HU	MT	NL	AT	PL	PT	RO	SI	SK	FI	SE	UK (NI)	UK

Belgium (BE), Greece (EL), Lithuania (LT), Portugal (PT), Bulgaria (BG), Spain (ES), Luxembourg (LU), Romania (RO), Czech Republic (CZ), France (FR), Hungary (HU), Slovenia (SI), Denmark (DK), Croatia (HR), Malta (MT), Slovakia Hungary (HU), Slovenia (SI), Denmark (DK), Croatia (HR), Malta (MT), Slovakia (SK), Germany (DE), Italy (IT), Netherlands (NL), Finland (FI), Estonia (EE), Cyprus (CY), Austria (AT), Sweden (SE), Ireland (IE), Latvia (LV), Poland (PL), Iceland (IS), Norway (NO), Switzerland (CH), Liechtenstein (LI) and Northern Ireland (UK).

Información sobre el consumo de energía:

Este equipo cumple las normas de la Comisión Europea (CE) N.º 1275/2008 y (UE) N.º 801/2013.

- Espera en red (Wi-Fi/Bluetooth/Ethernet) : <2,0 W

产品中有害物质的名称及含量

部件名称	有害物质或元素					
	铅 (Pb)	汞 (Hg)	镉 (Cd)	六价铬 (Cr(VI))	多溴联苯 (PBB)	多溴二苯醚 (PBDE)
外壳	○	○	○	○	○	○
喇叭单元	○	○	○	○	○	○
电路板组件	X	○	○	○	○	○
附件 (电源线, 连接线)	X	○	○	○	○	○

本表格依据 SJ/T 11364 的规定编制。

○: 表示该有害物质在该部件所有均质材料中的含量均在 GB/T 26572 规定的限量要求以下。

X: 表示该有害物质至少在该部件的某一均质材料中的含量超出 GB/T 26572 规定的限量要求。

备注: 以上打“X”的部分, 应功能需要, 部分有害物质含量超过 GB/T 26572 规定的限量要求, 但符合欧盟 RoHS 法规要求 (属于豁免部分)。



Fabricante: Harman International Industries, Incorporated
 Dirección: 8500 Balboa Blvd, Northridge, CA 91329, UNITED STATES
 Representante europeo:
 EMEA Liaison Office, Danzigerkade 16G, 1013 AP Amsterdam, The Netherlands
 Dirección comercial en el Reino Unido:
 Ground Floor, Westside 2, London Road, Apsley, Hemel Hempstead,
 Hertfordshire, HP3 9TD, United Kingdom

© 2023 HARMAN International Industries, Incorporated. Todos los derechos reservados.

JBL es una marca comercial de HARMAN International Industries, Incorporated, registrada en los Estados Unidos u otros países.

Las funciones, las especificaciones y el diseño del producto están sujetos a cambios sin previo aviso.



Points de collecte sur www.quefairedemesdechets.fr





Monitor de estúdio ativo por 4329P

Manual do Proprietário



www.jbl.com/specialtyaudio

Obrigado por escolher a JBL

Por mais de 75 anos, a JBL fornece equipamentos de áudio para salas de concerto, estúdios de gravação e cinemas em todo o mundo e se tornou a escolha confiável dos principais artistas de gravação e engenheiros de som. O sistema 4329P é uma nova caixa do tipo Bookshelf/Monitor ativa que se junta à família JBL Studio Monitor projetada para uso doméstico. Para obter o melhor desempenho do seu novo sistema, leia atentamente estas instruções.

1. Verificar o Conteúdo da Caixa

- 1x Monitor de estúdio ativo por 4329P (Primário)
- 1x Monitor de estúdio ativo por 4329P (Secundário)
- 1x Controle Remoto Bluetooth
- 1x 3 m (10') Cabo CAT5e
- Cabos de alimentação CA (a quantidade e o tipo de plugues variam de acordo com a região)

2. Visão geral do painel frontal

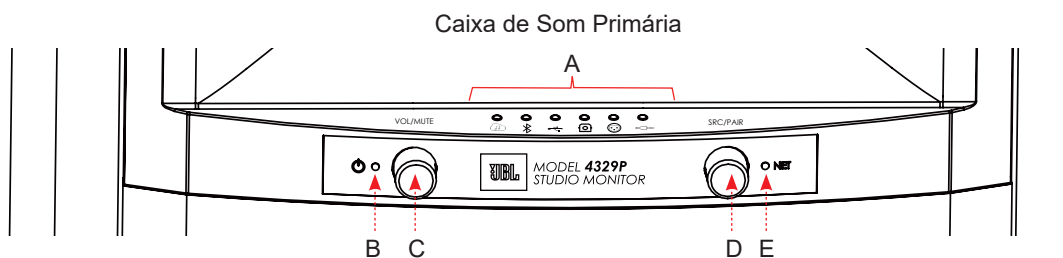

A	Indicadores LED de Fonte e Ícones de Fonte (Esquerda para a Direita: Streaming, Bluetooth, Áudio USB, Toslink/Óptico, Balanceado, Analógico)	D	Seleção de Fonte + Emparelhamento Bluetooth (Codificador Rotativo + Interruptor de Pressão)
B	Indicador de Energia	E	LED de Status da rede
C	Controle de Volume / Mudo (Codificador rotativo + Interruptor de pressão)		

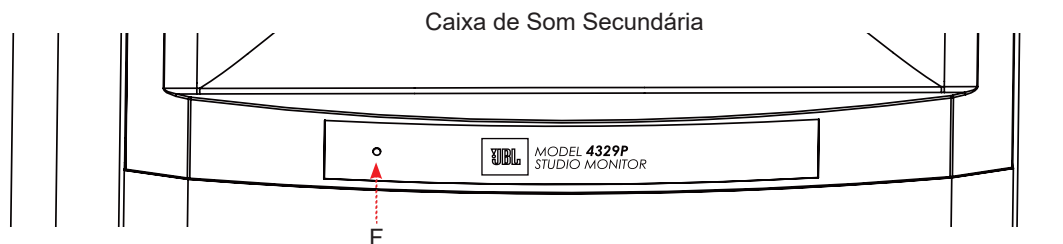

F	LED de Energia e Status		
---	-------------------------	--	--

3. Visão Geral do Painel Traseiro

Primária

Secundária

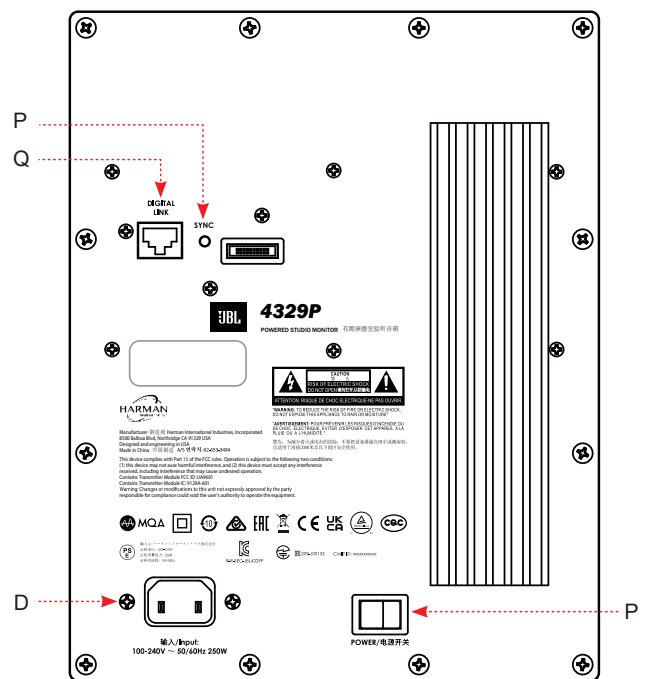
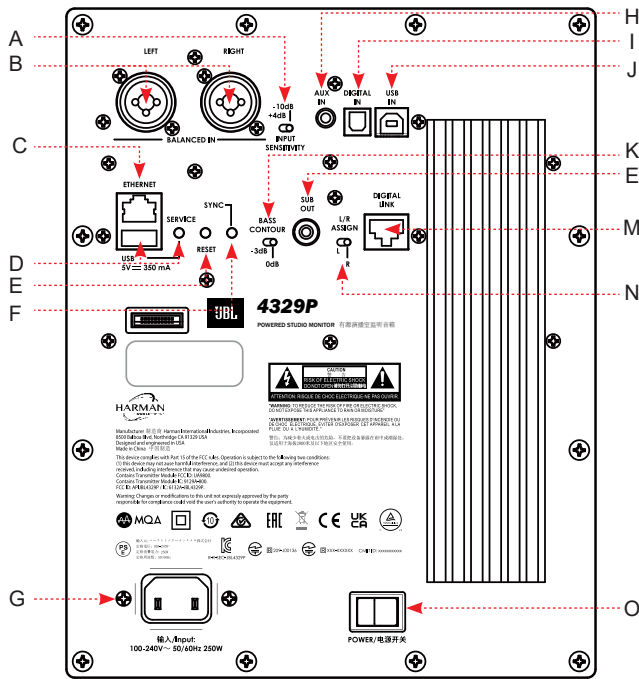

A	Seleção de Sensibilidade de Entrada Balanceada XLR / ¼" – Selecione: -10 dB (modo de alta sensibilidade) ou +4 dB (baixa sensibilidade / protege o front-end de entrada contra sobrecarga)	K	Interruptor de controle de graves: Para ajuste de compensação de limite - 0 dB ou 3 dB selecionáveis
B	Entradas balanceadas XLR esquerda e direita / ¼"	E	Saída do Subwoofer: Quando utilizado, um filtro passa-alta de 80Hz é ativado para o sistema
C	Ethernet: Conecte-se à porta disponível no roteador para streaming com fio	M	Digital Link da caixa de som primária: Para criar uma conexão com fio entre a caixa de som primária e secundária via cabo CAT5e ou superior (comprimento máximo 20'/ 6 m)
D	Botão USB-A + Serviço: SOMENTE para atualizações de serviço/firmware (não para carregamento de áudio ou USB)	N	Seletor de Atribuição E/D: Selecione E ou D, dependendo da posição de audição pretendida para a caixa de som primária
E	Redefinir: Redefinição de fábrica - pressione e segure até que as luzes do painel frontal comecem a piscar	O	Interruptor de alimentação principal da caixa de som primária: I = Ligado / O = Desligado
F	Botão de sincronização da caixa de som primária: Use para conectar sem fio à caixa de som secundária	P	Botão de sincronização da caixa de som secundária: Use para conectar sem fio à caixa de som primária
G	Conexão de alimentação IEC da caixa de som primária – uma fonte de alimentação universal é incorporada, permitindo que eles sejam usados nacional e internacionalmente.	Q	Digital Link da Caixa de Som Secundária: Para criar uma conexão com fio entre a caixa de som primária e secundária via cabo CAT5e ou superior (comprimento máximo 6 m)
H	Entrada estéreo analógica de 3,5 mm	D	Conexão de alimentação IEC da Caixa de Som Secundária - uma fonte de alimentação universal é incorporada permitindo que eles sejam usados nacional e internacionalmente.
I	Toslink / entrada digital óptica	P	Interruptor de alimentação principal da caixa de som secundária: I = Ligado / O = Desligado
J	Entrada PCM Digital Direta USB-B		

4. Colocação / Configuração Geral

Posicionamento na Sala

Em uma configuração tradicional, posicione cada caixa de som na posição vertical com o tweeter na parte superior. As caixas de som devem ser colocadas de forma que a posição de audição e seus gabinetes formem um triângulo equilátero. Dependendo do tamanho do espaço e da distância entre as caixas de som, isso corresponde a uma "convergência" de 10 a 25 graus no centro da sala.

Na parte de trás da caixa de som primária, ajuste a chave de controle de graves com base na proximidade da caixa de som com os limites laterais, como paredes, dentro de uma estante/armário ou em suportes de chão.

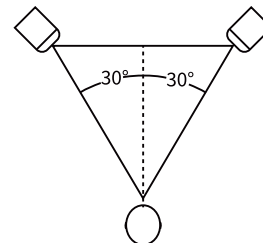

Configurações de controle de graves recomendadas

Quando posicionado longe dos limites laterais ou em um suporte, defina para 0 dB.

Quando posicionada próxima aos limites laterais ou quando a caixa de som estiver dentro de um gabinete ou estante, defina para -3 dB.

Na parte de trás da caixa de som primária, defina a chave L/R Assign para identificar a caixa de som com base no posicionamento selecionado.

BASS
CONTOUR
-3dB 0dB

BASS
CONTOUR
-3dB 0dB

L/R
ASSIGN



Configuração do sistema das caixas de som

1. Certifique-se de que o interruptor principal CA esteja definido como Desligado.
2. Conecte os cabos CA fornecidos entre as entradas CA na parte traseira de ambas as caixas de som e a outra extremidade à tomada CA doméstica.
3. Conectando a caixa de som primária à caixa de som secundária:
 - a. **Com fio:** Conecte uma extremidade do cabo CAT5e fornecido ao conector Digital Link na parte traseira da caixa de som primária e a outra extremidade no conector Digital Link na parte traseira da caixa de som secundária. Comprimento máximo do cabo CAT5e 20' (6 m). Isso fornecerá o mais alto nível de qualidade de áudio a 192 kHz / 32 bits entre as duas caixas de som. Os LEDs de alimentação de ambas as caixas de som acenderão em Branco sólido quando conectadas.
 - b. **Sem fio:** Cada par de 4329P foi pré-emparelhado para conectividade sem fio na fábrica. A distância máxima entre as caixas de som deve ser de 30 pés (9 m) ou menos. A qualidade máxima de áudio através da conexão sem fio é de 96 kHz / 24 bit. Os LEDs de alimentação de ambas as caixas de som acenderão em Verde sólido quando conectadas sem fio.
 - i. **Observação sobre Sem fio:** Se, por algum motivo, as caixas de som deste sistema ficarem desassociadas uma da outra, siga as etapas a seguir:
 1. Verifique se ambas as caixas de som estão ligadas
 2. Na parte traseira da caixa de som secundária, pressione e segure o botão Sync por >3 segundos. O LED de alimentação acenderá e piscará na cor amarela.
 3. Na parte traseira da caixa de som primária, pressione e segure o botão Sync por >3 segundos. O LED de alimentação acenderá e piscará na cor amarela.
 4. Quando a associação for concluída com sucesso, os LEDs de alimentação das caixas de som primária e secundária acenderão em verde sólido.
4. Diminua o volume localizado na caixa de som primária.
5. Ajuste o interruptor principal CA na parte traseira de ambas as caixas de som para Ligado.

Observação: Quando ligado, o sistema será inicializado, indicado por todos os LEDs nos painéis frontais piscando em Branco. Assim que o processo de inicialização estiver concluído, o sistema entrará automaticamente no modo de configuração de rede inicial.

5. Conectando a uma rede

Para uma Conexão com fio

Conecte a porta Ethernet no painel traseiro da caixa de som Primária à porta do seu roteador usando um cabo CAT5e ou superior. Se a conexão de rede com fio for detectada, o LED Streaming ficará Âmbar sólido por alguns segundos e o LED da rede ficará Branco sólido.

Assim que a conexão for estabelecida, o LED Streaming e o LED da rede acenderão em Branco sólido.

Para uma conexão sem fio

Após o processo de inicialização inicial e sem conexão ethernet com fio à caixa de som, o LED Streaming ficará vermelho sólido e o LED Net piscará na cor branca até conectar-se ao Google Home ou AirPlay.

Conectando-se ao Google Home

1. No seu dispositivo móvel, baixe e abra o app Google Home.
2. Siga as instruções do Google Home para adicionar dispositivos.
3. Siga as instruções para adicionar dispositivos.
4. Uma vez adicionado, seu sistema 4329P está pronto para uso.

Observação: Recomendamos dar à caixa de som um nome comum para que ela possa ser facilmente encontrada para transmissão posterior. Se um nome diferente de JBL4329P for selecionado durante esta etapa, anote-o, pois será o nome que será usado para conectar a unidade ao transmitir ou usar Bluetooth.

Conexão sem fio via AirPlay

1. Selecione as configurações de rede sem fio em seu dispositivo iOS.
2. Vá para as configurações de Wi-Fi no seu dispositivo móvel e navegue até "Configurar novo alto-falante AirPlay".
3. Selecione a caixa de som chamada "4329P-XXXXXX (XXXXXX corresponde a um endereço MAC)".
4. Selecione a rede que deseja que o 4329P conecte e pressione "Next".
5. Siga as instruções na tela para concluir a configuração da 4329P como um sistema de caixa de som com AirPlay.

Desativando e ativando a conectividade de Rede / Bluetooth

A funcionalidade de Rede / Bluetooth pode ser desativada caso seja necessário.

Desativando a conectividade de Rede / BT - Na parte frontal da caixa de som primária, pressione e segure os botões Volume e Fonte no painel frontal por >3 segundos. O LED NET ficará VERMELHO.

Ativando a conectividade de Rede / BT - Pressione e segure os botões Volume e Fonte no painel frontal por >3 segundos. O LED NET ficará BRANCO.

Observação: Quando a Rede / Bluetooth está Desligado, existem as seguintes condições:

- A caixa de som não pode ser usada para streaming de rede ou Bluetooth quando estiver ou fora do modo de espera.
- O controle remoto está inativo em operação e durante o modo de espera.
- Ao sair do modo de espera no modo NET Off, aguarde @ 1 minuto para restaurar a funcionalidade.

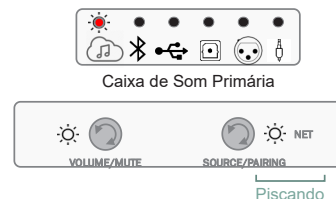
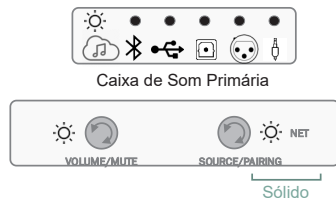
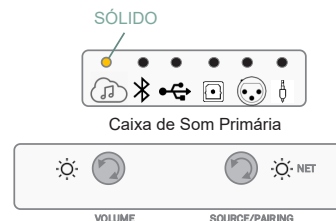

6. Conexões de Fonte de Áudio

Fontes de Mídia de Streaming

Para selecionar Streaming como fonte, gire o controle de fonte na caixa de som Primária ou no controle remoto e o ícone Streaming acenderá em Branco.

Branco piscando indica conectado à uma rede que não está tocando ou está em pausa.

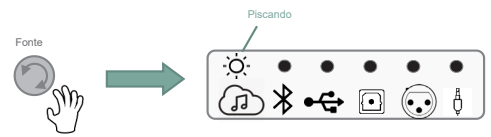

Branco sólido indica que está conectado à uma rede e reproduzindo.

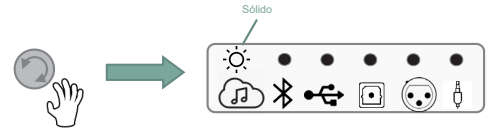

Chromecast

1. Inicie o aplicativo de serviço de streaming que você deseja ouvir no telefone ou tablet
2. Pressione o ícone Transmitir nesse aplicativo (geralmente no canto superior direito do aplicativo de conteúdo)
3. Selecione 4329P (ou nome que você escolheu para o sistema)
4. Comece seu conteúdo de streaming



Apple AirPlay

1. Para ouvir áudio via AirPlay no sistema, certifique-se de que seu dispositivo Apple esteja conectado à mesma rede que o sistema de caixas de som e selecione a caixa de som como dispositivo de reprodução de áudio AirPlay.
2. Selecione seu conteúdo de streaming e comece a reproduzir



Observação sobre Spotify

Seu telefone ou tablet pode ser usado como controle remoto. Visite spotify.com/connect para obter detalhes.

Fonte Bluetooth

Para selecionar Bluetooth como fonte, gire o controle Fonte até que o ícone Bluetooth fique iluminado em Branco.

- Se o dispositivo não tiver sido emparelhado antes, o ícone do Bluetooth piscará em Branco.
- Se emparelhado anteriormente, o sistema se conectará e o ícone do Bluetooth acenderá em branco sólido.

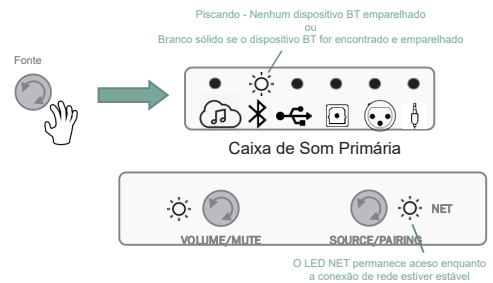

Emparelhar / Conectar um dispositivo Bluetooth

Com a fonte Bluetooth selecionada,

1. Pressione e segure o controle Fonte por >3 segundos.
2. O LED Bluetooth começará a piscar – O sistema de caixas de som emitirá um aviso sonoro duas vezes.
3. Selecione 4329P nas configurações de Bluetooth do seu dispositivo, iniciando o processo de emparelhamento.
4. Quando conectado, o ícone do Bluetooth acenderá na cor branca sólida e as caixas de som emitirão um aviso sonoro.
5. Inicie o conteúdo do seu dispositivo e a transmissão começará.

USB-Áudio Digital Direto

1. Conecte um cabo USB-B à entrada de áudio USB-B da caixa de som primária e a extremidade USB-A do cabo ao dispositivo de origem.
2. Gire o controle de fonte para a entrada de áudio USB, o LED de áudio USB acenderá em branco sólido.
3. Selecione a caixa de som "4329P" nas configurações do dispositivo de origem Opções de som.
4. Comece seu conteúdo.

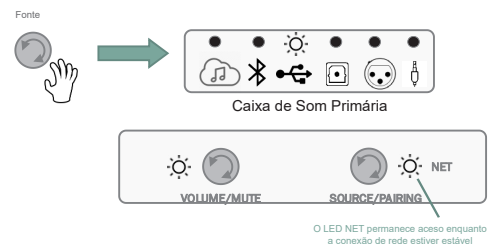

Toslink / Entrada Digital Óptica

1. Conecte o cabo óptico entre o componente de origem e o Toslink / entrada óptica na parte traseira da caixa de som primária.
2. Gire o controle Fonte para a entrada de áudio óptico, o LED de áudio óptico acenderá em Branco sólido.
3. Comece seu conteúdo.

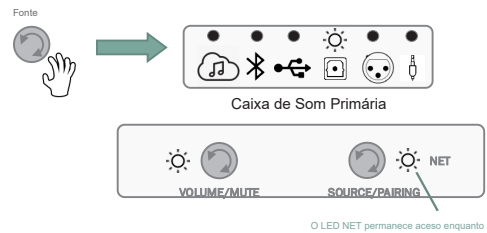

Conexão balanceada XLR / 1/4"

1. Conecte cabos XLR balanceados esquerdo e direito ou 1/4" entre o componente de origem e as entradas balanceadas esquerda e direita na parte traseira da caixa de som primária.
2. Gire o controle Fonte para a entrada de áudio balanceado, o LED de áudio balanceado acenderá em branco sólido.
3. Comece seu conteúdo.

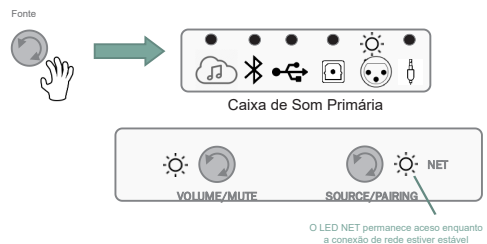

Observação: Selecione o nível de sensibilidade apropriado em suporte de entrada de conteúdo/fonte – (-10 dB / Modo de alta sensibilidade ou +4 dB / Modo de baixa sensibilidade).

Conexão auxiliar analógica (entrada auxiliar de 3,5 mm)

1. Conecte o cabo estéreo analógico entre o componente de origem e a entrada auxiliar estéreo analógica de 3,5 mm na parte traseira da caixa de som primária.
2. Gire o controle Fonte para a entrada Auxiliary, o LED Auxiliary Audio acenderá em Branco sólido.
3. Comece seu conteúdo.

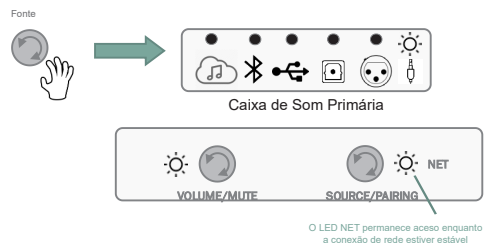

7. Controle de sistema

Aumentar / Diminuir / Silenciar o Volume

O controle de volume na caixa de som primária aumentará ou diminuirá o nível de volume para ambas as caixas de som simultaneamente.

- A partir do nível de volume padrão, girar o controle de volume no sentido horário aumentará o volume em incrementos de 1 dB.
- Os LEDs piscarão em Branco quando o volume máximo for atingido.
- Girar o controle de volume no sentido anti-horário diminuirá o volume em incrementos de 1 dB.
- Pressione o Controle de Volume para iniciar a função Mudo. O LED de fonte selecionada acenderá e piscará em vermelho enquanto a função Mudo for iniciada. (A entrada óptica está sendo exemplificada no gráfico à direita)
- Pressione o controle de volume novamente para desativar o mudo, restaurando o volume para a última configuração.

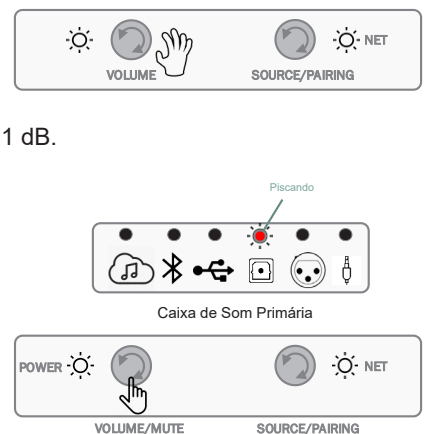

Modo de espera

O sistema 4329P entrará no modo de espera de baixa energia automaticamente quando nenhuma atividade de sinal for detectada na fonte ativa/selecionada por >10 minutos.

Enquanto o sistema estiver em modo de espera, o LED de alimentação em ambas as caixas de som primária e secundária acenderá na cor vermelha sólida.

Acordar o sistema do modo de espera e restaurá-lo para a operação normal pode ser obtido por:

- Um toque curto de qualquer botão na caixa de som Primária.
- Um sinal de áudio é detectado através da última fonte selecionada (exceto USB ou Óptica), isso inclui Streaming e Bluetooth Streaming, desde que a rede esteja Ligada

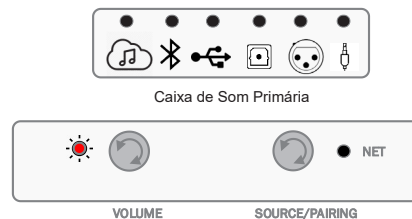

Controle remoto

Incluído com o sistema 4329P está um controle remoto portátil Bluetooth que permite fácil controle das operações primárias do sistema de até 40 pés (12 m).

- Liga
- Mudo
- Transporte Pular Retroceder
- Transporte Pausar/Reproduzir
- Transporte Pular Avançar
- Aumentar volume
- Baixar volume
- Streaming
- Fonte BT
- Áudio USB
- Digital (entrada óptica)
- Entrada balanceada
- Entrada auxiliar (3,5 mm)
- LED (propósitos de feedback) localizado ao lado do botão Ligar/Desligar

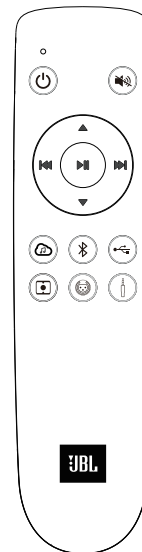

Emparelhando o controle remoto Bluetooth

- Na caixa de som Primária 4329P, pressione e segure o botão Volume/Mudo por >3 segundos.
- No controle remoto, pressione o botão Streaming & Reproduzir/ Pausar/OK simultaneamente.

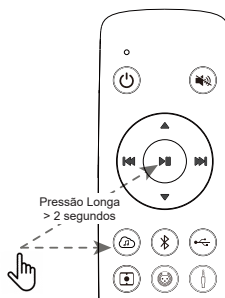

Modo de emparelhamento BTLE REMOTE acionado por um toque longo > 3 segundos

8. Outros modos

Modo de proteção

O sistema 4329P é fornecido com diferentes níveis de proteção, no caso raro de o sistema detectar um mau funcionamento interno, ele será representado pelo ícone de Fonte selecionado para iluminar a cor vermelha sólida. O sistema permanecerá nesse estado enquanto o evento de proteção estiver presente.

(O exemplo à direita, ocorreu um problema enquanto a entrada Óptica foi selecionada.)

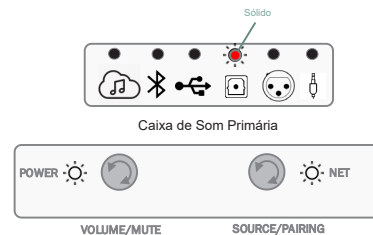

Atualizações de software

- As atualizações de software são automáticas, desde que o sistema esteja conectado a uma rede ativa.
- Se uma atualização válida estiver disponível, a unidade iniciará automaticamente o processo de atualização que será indicado pelos LEDs de alimentação para acender e piscar na cor roxa.
- Quando concluído, os LEDs de alimentação retornarão ao status anterior e a operação normal será retomada.

Detecção da caixa de som

Quando ligado, se o sistema 4329P não detectar conectividade com ou sem fio entre as caixas de som Primária e Secundária, os dois LEDs de alimentação acenderão na cor amarela sólida.

Verifique suas conexões conforme descrito na Configuração do sistema de caixas de som na Seção 4.

(O exemplo à direita mostra nenhuma caixa de som associada detectada e nenhuma caixa de som primária conectada à uma rede.)

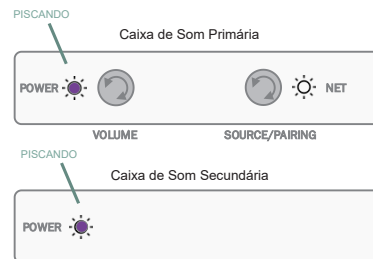

Modo de áudio de alta resolução conectado - Conexão de 192 kHz / 24 bits

Quando uma conexão com fio / através do cabo Digital Link / Cat5e é detectada entre as caixas de som primária e secundária, os dois LEDs de alimentação acenderão na cor branca sólida.

Modo de áudio sem fio - Conexão de 96 kHz / 24 bit

Quando as caixas de som primária e secundária estiverem conectadas sem fio, os dois LEDs de alimentação acenderão na cor verde sólida.

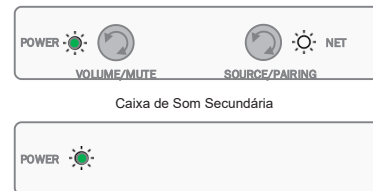
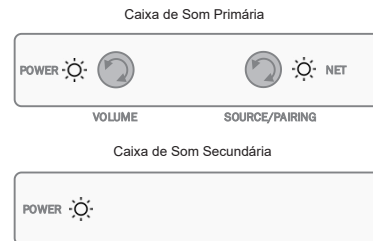
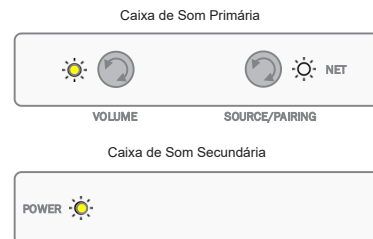

Conteúdo MQA

O sistema 4329P suporta a tecnologia MQA (Master Quality Authenticated), como tal, tem a capacidade de reproduzir fluxos de áudio MQA.

Quando a fonte de streaming for selecionada e um arquivo MQA for detectado na reprodução, o LED da fonte de streaming indicará o tipo de arquivo MQA que está sendo reproduzido pelas seguintes mudanças de cor:

- LED de fonte de streaming aceso em verde sólido = arquivo MQA genuíno
- LED de fonte de streaming aceso em azul sólido = MQA Studio
- O LED da fonte de streaming acende em Magenta sólido = MQB e está apenas renderizando.



9. Especificações

Tipo:	Sistema de caixas de som Bass-reflex com amplificação integrada, DSP e conectividade sem fio
Drivers de baixa frequência:	JW200P-4, Woofers de cone de papel preto de polpa pura de 8 polegadas (200 mm) com molduras fundidas
Drivers de alta frequência:	2409H, anel anular de 1 polegada (25 mm), drivers de compressão de diafragma Teonex® com chifres de geometria HDI™ avançada
Potência do amplificador:	Potência do Sistema Classe D de 600 W 300 W RMS por caixa de som (50 W por driver de compressão HF + 250 W por LF Woofer)
Resolução de áudio:	Até 24 bits, 192 kHz (conexão Digital Link entre caixas de som) Até 24 bits, 96 kHz (conexão sem fio entre caixas de som)
Resposta de frequência:	28 Hz - 25 kHz (-6 dB)
Frequência de Crossover	1,675 Hz
Dispersão	90° Horizontal x 60° Vertical (2 kHz a 15 kHz)
Controles de Som:	Painel frontal: Seleção de Volume +/- e Fonte Controle remoto Bluetooth Compensação de limite (Flat / -3 dB)
Entradas sem fio:	Transmissão Wi-Fi, Bluetooth 5.3
Entradas com fio:	Analógico: Combo XLR/¼" e estéreo de 3,5 mm Digital: USB-B assíncrono e Toslink/Óptico
Taxas de amostragem de áudio digital suportadas (PCM 2CH)	Streaming e mídia local: 32 kHz/44,1 kHz/48 kHz/88,2 kHz/96 kHz/176,4 kHz/192 kHz SPDIF: Até 192 kHz USB-B: PCM de 2 canais, até 192 kHz Bluetooth: Até 48 kHz, aptX Adaptive de até 96 kHz
Formatos de música suportados (mídia local)	AAC / AIFF / ALAC / DSD64 (para PCM) / FLAC / MP3 / MP4 / MQA / OGG / WAV / WMA
Saída do subwoofer:	Detecção automática com acionamento automático do filtro passa-alta de 80 Hz
Tipo de controle remoto:	BTLE Sem fio
Áudio Bluetooth	Versão 5.3 Perfis: SPP (Perfil de porta serial) A2DP (Perfil Avançado de Distribuição de Áudio) AVRCP (Perfil de Controle Remoto de Áudio/vídeo)
Invólucro:	Design Bass-reflex com duas portas frontais MDF de ¾" com acabamento em nogueira acetinada, nogueira preta, folheado de madeira Aspen branco para móveis
Grade:	Azul escuro (com gabinete Walnut), preto (com gabinete preto), branco (com gabinete branco fosco) Grade de tecido acusticamente transparente
Dimensões líquida da caixa de som com grade:	20,3" A x 12,6" L x 12,7" P (515,5 mm x 320 mm x 322,4 mm)
Peso líquido da caixa de som:	Primária: 15,7 kg (34,5 lbs) Secundária: 15,6 kg (34,3 lbs)
Unidades de frete:	Pares de sistema
Dimensões brutas de envio:	25,59" A x 30,31" L x 16,46" P (650 mm x 770 mm x 418 mm)
Peso bruto de envio:	36,1 kg (79,4 lbs)
Tensão de entrada CA:	100 - 240 V CA (+/-10%), 50/60 Hz

10. Marcas registradas e licenças



Apple®, AirPlay® e AirPlay Logo™, iPod®, iPhone® e iPad® são marcas comerciais da Apple Inc., registradas nos EUA e em outros países. App Store é uma marca de serviço da Apple Inc.

O AirPlay 2 funciona com iPhone®, iPad® e iPod touch® com iOS 11.4 ou posterior, Mac com OS X® Mountain Lion ou posterior e PC com iTunes® 10.2.2 ou posterior.



O software Spotify está sujeito a licenças de terceiros que podem ser encontradas aqui: <https://developer.spotify.com/legal/third-party-licenses/>



O logotipo Wi-Fi CERTIFIED™ é uma marca registrada da Wi-Fi Alliance®.



Google, Google Play, Chromecast e outras marcas relacionadas são marcas comerciais da Google LLC. O Google Assistente requer uma conexão com a Internet e não está disponível em alguns países e idiomas. A disponibilidade e a reação de determinados recursos e serviços dependem do dispositivo, do serviço e da rede e podem não estar disponíveis em todas as áreas. Controlar determinados dispositivos em sua casa requer dispositivos inteligentes compatíveis. Assinaturas de serviços e aplicativos podem ser necessárias e termos, condições e/ou encargos adicionais podem ser aplicados.



MQA e Sound Wave Device são marcas registradas da MQA Limited. © 2016

MQA (Master Quality Authenticated).

MQA é uma tecnologia britânica premiada que oferece o som da gravação master original. O arquivo master MQA é totalmente autenticado e pequeno o suficiente para ser transmitido ou baixado.

Visite mqa.co.uk para obter mais informações.

O JBL 4329P inclui a tecnologia MQA, que permite reproduzir arquivos e fluxos de áudio MQA, fornecendo o som da gravação master original.

MQA ou MQA Studio indica que o produto está decodificando e reproduzindo um fluxo ou arquivo MQA e denota a proveniência para garantir que o som seja idêntico ao do material de origem.

O MQA Studio indica que está reproduzindo um arquivo do MQA Studio, que foi aprovado no estúdio pelo artista/produtor ou verificado pelo proprietário dos direitos autorais.

MP3

Tecnologia de decodificação de áudio MPEG Layer-3 licenciada pela Fraunhofer IIS e Thomson multimedia.

FLAC Decoder Copyright © 2000, 2001, 2002, 2003, 2004, 2005, 2006, 2007, 2008 Josh Coalson

A redistribuição e uso em formato fonte e binário, com ou sem modificação, são permitidos desde que as seguintes condições sejam atendidas:

- As redistribuições do código-fonte devem manter o aviso de direitos autorais acima, esta lista de condições e a seguinte isenção de responsabilidade.
- As redistribuições em formato binário devem reproduzir o aviso de direitos autorais acima, esta lista de condições e a seguinte isenção de responsabilidade na documentação e/ou outros materiais fornecidos com a distribuição.
- Nem o nome da Xiph.org Foundation nem os nomes de seus colaboradores podem ser usados para endossar ou promover produtos derivados deste software sem permissão prévia específica por escrito.

Flac

ESTE SOFTWARE É FORNECIDO PELOS DETENTORES DOS DIREITOS AUTORAIS E COLABORADORES 'COMO ESTÁ' E QUAISQUER GARANTIAS EXPRESSAS OU IMPLÍCITAS, INCLUINDO, MAS NÃO SE LIMITANDO A, GARANTIAS IMPLÍCITAS DE COMERCIALIZAÇÃO E ADEQUAÇÃO A UM DETERMINADO FIM SÃO REJEITADAS. EM NENHUMA CIRCUNSTÂNCIA A FUNDAÇÃO OU OS COLABORADORES SERÃO RESPONSÁVEIS POR QUAISQUER DANOS DIRETOS, INDIRETOS, INCIDENTAIS, ESPECIAIS, EXEMPLARES OU CONSEQUENTES (INCLUINDO, MAS NÃO SE LIMITANDO A AQUISIÇÃO DE BENS OU SERVIÇOS SUBSTITUTOS; PERDA DE USO, DADOS OU LUCROS; OU INTERRUPÇÃO DE NEGÓCIOS) SEJA QUAL FOR A CAUSA E QUALQUER TEORIA DE RESPONSABILIDADE, SEJA EM CONTRATO, RESPONSABILIDADE ESTRITA OU ATO ILÍCITO (INCLUINDO NEGLIGÊNCIA OU DE OUTRA FORMA) DECORRENTE DE QUALQUER FORMA DO USO DESTES SOFTWARE, MESMO SE AVISADO DA POSSIBILIDADE DE TAIS DANOS.

11. Especificação sem fio:

Bluetooth

Versão Bluetooth: 5.3

Faixa de frequência do transmissor Bluetooth: 2400 – 2483,5 MHz

Potência de transmissão Bluetooth: < 11 dBm

Modulação de transmissão Bluetooth: GFSK, $\pi / 4$ DQPSK, 8 DPSK

Rede Wi-Fi: 802.11a/b/g/n/ac (2,4 GHz/5 GHz)

Faixa de frequência do transmissor Wi-Fi 2.4 G: 2.412 a 2472MHz (banda ISM a 2,4 GHz, 11 canais para EUA; 13 canais para Europa e outros locais)

Potência do transmissor Wi-Fi 2.4 G: < 20 dBm

Modulação Wi-Fi 2.4 G: DBPSK, DQPSK, CCK, QPSK, BPSK, 16QAM e 64QAM

Potência do transmissor Wi-Fi 5G: < 20 dBm

WIFI

Modulação Wi-Fi 5G: QPSK, BPSK, 16QAM, 64QAM, 256QAM

Faixa de frequência do transmissor Wi-Fi 5 G: 5,15 a 5,35G Hz, 5,470 a 5,725 GHz e 5,725 a 5,825 GHz

Potência do transmissor 5 G WISA: < 14 dBm



Modulação 5 G WISA: OFDM, BPSK, QPSK e 16QAM

Faixa de frequência do transmissor 5G WISA: 5,15 a 5,35 GHz, 5,470 a 5,725 GHz e 5,725 a 5,825 GHz

Temperatura máxima de operação: 45 °C

O dispositivo está restrito ao uso interno quando operando na faixa de frequência de 5150-5350 Mhz nos seguintes países:

Este equipamento é restrito em:

	BE	BG	CZ	DK	DE	EE	IE	EL	ES	FR	HR	IT	CY	LV	
	LT	LU	HU	MT	NL	AT	PL	PT	RO	SI	SK	FI	SE	UK (NI)	UK

Belgium (BE), Greece (EL), Lithuania (LT), Portugal (PT), Bulgaria (BG), Spain (ES), Luxembourg (LU), Romania (RO), Czech Republic (CZ), France (FR), Hungary (HU), Slovenia (SI), Denmark (DK), Croatia (HR), Malta (MT), Slovakia Hungary (HU), Slovenia (SI), Denmark (DK), Croatia (HR), Malta (MT), Slovakia (SK), Germany (DE), Italy (IT), Netherlands (NL), Finland (FI), Estonia (EE), Cyprus (CY), Austria (AT), Sweden (SE), Ireland (IE), Latvia (LV), Poland (PL), Iceland (IS), Norway (NO), Switzerland (CH), Liechtenstein (LI) and Northern Ireland (UK).

Informações sobre o consumo de energia:

Este equipamento está em conformidade com o Regulamento da Comissão Europeia (CE) No 1275/2008 e (UE) No 801/2013.

- Espera em rede (WIFI/BT/ETHERNET): < 2,0 W

Atenção: conforme lei brasileira nº 11.291, a exposição prolongada a ruídos superiores a 85dB pode causar danos ao sistema auditivo.

产品中有害物质的名称及含量

部件名称	有害物质或元素					
	铅 (Pb)	汞 (Hg)	镉 (Cd)	六价铬 (Cr(VI))	多溴联苯 (PBB)	多溴二苯醚 (PBDE)
外壳	○	○	○	○	○	○
喇叭单元	○	○	○	○	○	○
电路板组件	X	○	○	○	○	○
附件 (电源线, 连接线)	X	○	○	○	○	○

本表格依据 SJ/T 11364 的规定编制。

○: 表示该有害物质在该部件所有均质材料中的含量均在 GB/T 26572 规定的限量要求以下。

X: 表示该有害物质至少在该部件的某一均质材料中的含量超出 GB/T 26572 规定的限量要求。

备注: 以上打“X”的部分, 应功能需要, 部分有害物质含量超过 GB/T 26572 规定的限量要求, 但符合欧盟 RoHS 法规要求 (属于豁免部分)。



Fabricante: Harman International Industries, Incorporated
 Endereço: 8500 Balboa Blvd, Northridge, CA 91329, UNITED STATES
 Representante Europeu:
 EMEA Liaison Office, Danzigerkade 16G, 1013 AP Amsterdam, The Netherlands
 Endereço comercial no Reino Unido:
 Ground Floor, Westside 2, London Road, Apsley, Hemel Hempstead,
 Hertfordshire, HP3 9TD, United Kingdom

© 2023 HARMAN International Industries, Incorporated. Todos os direitos reservados.
 JBL é uma marca comercial da Harman International Industries, Incorporated
 registrada nos Estados Unidos e em outros países.
 Recursos, especificações e aparência sujeitos a alterações sem aviso prévio.



Points de collecte sur www.quefairedemesdechets.fr





Студийный монитор с питанием 4329P

Руководство пользователя



www.jbl.com/specialtyaudio

Благодарим вас за выбор продукции JBL

Компания JBL уже более 75 лет создает аудиоаппаратуру для концертных залов, студий звукозаписи и кинотеатров в разных странах, которой с уверенностью отдают предпочтение ведущие исполнители и звукоинженеры. Новая система 4329P относится к активным полочным/контрольным системам семейства студийных мониторов JBL и предназначена для домашнего использования. Чтобы добиться максимального качества работы вашей новой системы, внимательно прочитайте эти инструкции.

1. Проверка комплекта поставки

- Студийный монитор с питанием 4329P (основной), 1 шт.
- Студийный монитор с питанием 4329P (дополнительный), 1 шт.
- Bluetooth-пульт дистанционного управления, 1 шт.
- Кабель CAT5e 3 м (10 футов), 1 ш.
- Шнуры питания переменного тока (количество и тип зависят от конкретного региона)

2. Обзор передней панели

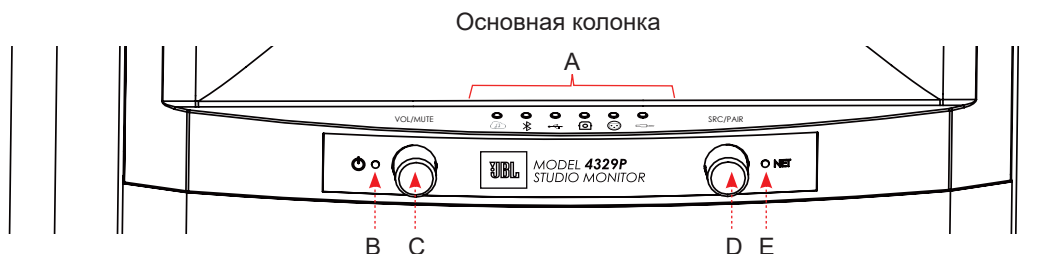

A	Светодиодные индикаторы источника и значки источника (слева направо: стриминг, Bluetooth, USB аудио, TosLink/оптический, балансный, аналоговый)	D	Выбор источника + сопряжение по Bluetooth (Поворотный регулятор + кнопочный переключатель)
B	Индикатор питания	E	Индикатор состояния сети
C	Регулировка громкости / отключение звука (Поворотный регулятор + кнопочный переключатель)		



F	Индикатор питания и состояния		
---	-------------------------------	--	--

3. Обзор задней панели

Основная

Вспомогательная

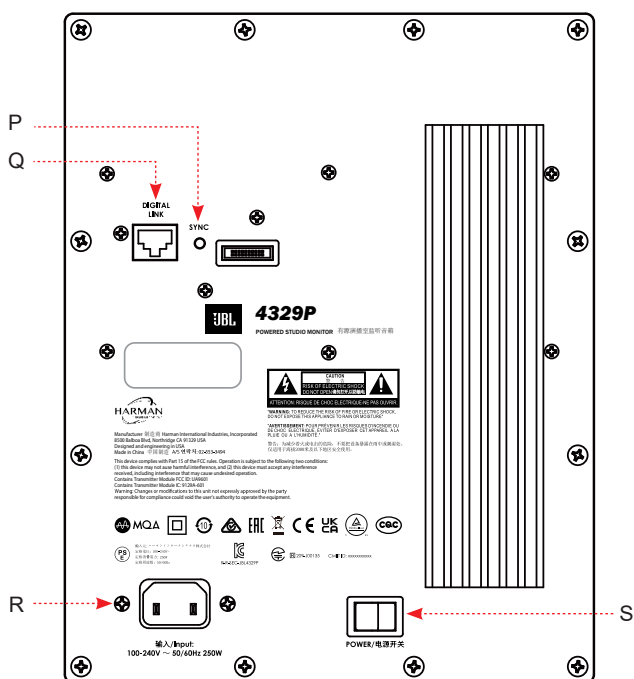
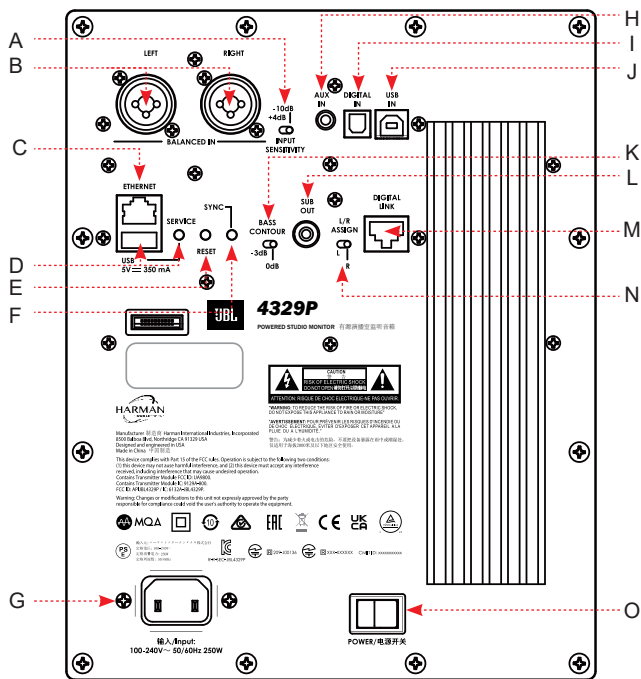

A	Выбор чувствительности входа балансного кабеля XLR / ¼" – Выберите -10 дБ (режим высокой чувствительности) либо +4 дБ (режим низкой чувствительности / предохраняет входы интерфейса от перегрузки)	K	Переключатель контура баса: для регулировки компенсации звука относительно ограничений – на выбор 0 дБ или -3 дБ
B	Левый и правый входы для балансных кабелей XLR / ¼"	L	Выход сабвуфера: при использовании для системы активируется фильтр верхних частот 80 Гц.
C	Ethernet: подключение к свободному порту на маршрутизаторе для проводной передачи данных	M	Цифровое подключение к основной колонке: для установок проводного подключения между основной и вспомогательной колонками с помощью кабеля CAT5e или выше (максимальная длина кабеля 6 м / 20 футов)
D	USB-A + кнопка Service: ТОЛЬКО для обновления сервисов / встроенного ПО (не для аудио или зарядки через USB)	N	Селектор назначения L/R (левый/правый): назначение левого или правого канала для основной колонки в зависимости от выбранного расположения для прослушивания
E	Reset (Сброс): сброс до заводских настроек. Нажмите и удерживайте, пока индикаторы на передней панели не начнут мигать.	O	Основной выключатель основной колонки: I = Вкл. / O = Откл.
F	Кнопка Sync (Синхронизация) основной колонки Для беспроводного подключения к вспомогательной колонке	P	Кнопка Sync (Синхронизация) вспомогательной колонки Для беспроводного подключения к основной колонке
G	Подключение к сети питания основной колонки, соответствующее стандартам Международной электротехнической комиссии (IEC) — универсальный встроенный источник питания, позволяющий использовать устройство как в домашнем регионе, так и за рубежом.	Q	Цифровое подключение к вспомогательной колонке: для установки проводного подключения между основной и вспомогательной колонками с помощью кабеля CAT5e или выше (максимальная длина кабеля — 6 м)
H	Аналоговый вход 3,5 мм	R	Подключение к сети питания вспомогательной колонки, соответствующее стандартам Международной электротехнической комиссии (IEC) — универсальный встроенный источник питания, позволяющий использовать устройство как в домашнем регионе, так и за рубежом.
I	Цифровой вход Toslink/оптический	S	Основной выключатель вспомогательной колонки: I = Вкл. / O = Откл.
J	Цифровой вход USB-B PCM		

4. Размещение/установка

Размещение в помещении

При традиционном размещении расположите каждую колонку вертикально так, чтобы высокочастотный динамик был вверх. Колонки следует располагать так, чтобы две колонки и место прослушивания образовывали равносторонний треугольник. В зависимости от размера помещения и расстояния между двумя колонками, при таком размещении угол схождения динамиков от 10 до 25 градусов относительно центра комнаты.

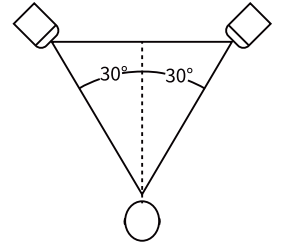

Установите переключатель контура баса на задней стороне основной колонки в зависимости от удаленности колонки от ограничений по сторонам, таких как стены комнаты, стенки шкафа или пол, если колонка установлена на стойке.

Рекомендуемые настройки контура баса

При расположении в стороне от ограничений или на стойке установите на 0 дБ.

При расположении близко к ограничениям либо внутри шкафа или на полке установите на -3 дБ.

На задней стороне основной колонки установите переключатель L (Левый) / R (Правый), чтобы задать настройку основной колонки в зависимости от выбранного расположения.

BASS
CONTOUR
-3dB 0dB

BASS
CONTOUR
-3dB 0dB

L/R
ASSIGN



Настройка системы колонок

1. Убедитесь, что основной выключатель установлен в положение Off (Выкл.).
2. Подключите прилагаемые шнуры питания ко входам питания переменного тока на задней стороне обеих колонок и к домашней электросети.
3. Подключение вспомогательной колонки к основной:
 - a. **Проводное соединение:** Вставьте один конец прилагаемого кабеля CAT5e в разъем Digital Link на задней стороне основной колонки, а другой конец — в коннектор Digital Link на задней стороне вспомогательной колонки. Максимальная длина кабеля CAT5e – 6 м (20 футов). Это обеспечит наивысшее качество звука при 192 кГц / 32 бит между двумя колонками. После создания соединения индикаторы питания обеих колонок будут гореть белым.
 - b. **Беспроводное соединение:** Все колонки системы 4329P имеют предварительные заводские настройки для беспроводного подключения. Максимальное расстояние между колонками – не более 9 м (30 футов). Максимальное качество аудио при беспроводном подключении – 96 кГц / 24 бит. При установке беспроводного подключения индикаторы питания обеих колонок будут непрерывно гореть зеленым.
 - i. **Примечание по беспроводному подключению:** Если по какой-либо причине подключение между колонками данной системы прервется, выполните следующие шаги:
 1. Убедитесь, что обе колонки включены.
 2. На задней стороне вспомогательной колонки нажмите и удерживайте кнопку Sync (Синхронизация) более 3 секунд. Индикатор питания загорится и будет мигать желтым.
 3. На задней стороне основной колонки нажмите и удерживайте кнопку Sync (Синхронизация) более 3 секунд. Индикатор питания загорится и будет мигать желтым.
 4. При успешном соединении индикаторы питания на основной и вспомогательной колонках будут гореть непрерывно зеленым.
4. Убавьте громкость на основной колонке.
5. Установите основной выключатель на задней стороне обеих колонок на On (Вкл.).

Примечание. При включении питания начинается загрузка системы, при этом все индикаторы на передних панелях мигают белым. Когда процесс загрузки завершен, система автоматически переходит в режим первоначальной настройки сети.

5. Подключение к сети

При проводном подключении

Вставьте кабель CAT5e или более высокой категории в порт Ethernet на задней стороне основной колонки и подключите его к маршрутизатору. При обнаружении проводного подключения к сети индикатор стриминга на несколько секунд непрерывно загорится янтарным, а индикатор сети – непрерывно белым.

Когда подключение установлено, индикатор стриминга и индикатор сети начнут гореть непрерывно белым.

При беспроводном подключении

После начальной загрузки и при отсутствии проводного ethernet-подключения колонки индикатор стриминга загорится красным, а индикатор сети будет мигать белым до тех пор, пока не будет установлено подключение к Google Home или AirPlay.

Подключение к Google Home

1. Скачайте и установите на ваше мобильное устройство приложение Google Home.
2. Следуйте инструкциям в приложении Google Home, чтобы добавить устройства.
3. Следуйте оповещениям для добавления устройств.
4. После добавления ваша система 4329P готова к использованию.

ПРИМЕЧАНИЕ. Рекомендуется установить для колонки имя, чтобы позже ее было легко обнаружить для стриминга. Если на этом шаге выбрано другое имя, отличающееся от JBL4329P, запишите его, поскольку оно будет использоваться для подключения к устройству при стриминге или для использования Bluetooth.

Беспроводное подключение через AirPlay

1. Откройте настройки беспроводной сети на вашем устройстве iOS.
2. Перейдите в настройки Wi-Fi на вашем мобильном устройстве и выберите «Setup New AirPlay Speaker» (Настроить новую колонку AirPlay).
3. Выберите колонку с именем «4329P-XXXXXX» (XXXXXX соответствует MAC-адресу).
4. Выберите сеть, к которой вы хотите подключить систему 4329P и выберите «Next» (Далее).
5. Следуйте инструкциям на экране для завершения установки системы 4329P в качестве аудиосистемы AirPlay.

Отключение и включение сети / подключение по Bluetooth

При необходимости функцию подключения к сети/Bluetooth можно отключить.

Деактивация подключения к сети / Bluetooth – На передней панели основной колонки нажмите и удерживайте кнопки Volume (Громкость) и Source (Источник) более 3 секунд. Индикатор сети загорится **КРАСНЫМ**.

Активация подключения к сети / Bluetooth – на передней панели основной колонки нажмите и удерживайте кнопки Volume (Громкость) и Source (Источник) более 3 секунд. Индикатор сети загорится **БЕЛЫМ**.

Примечание. Если подключение к сети/Bluetooth деактивировано, вступают в силу следующие условия:

- Колонку нельзя использовать для стриминга по сети или Bluetooth в режиме ожидания или вне его.
- Пульт ДУ неактивен в режиме ожидания и работы.
- При пробуждении из режима ожидания при деактивированном подключении к сети требуется около 1 минуты для восстановления функционала.

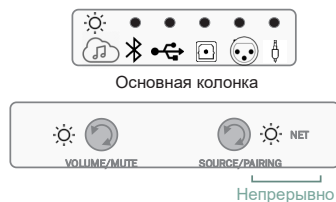

6. Подключение к источнику аудиосигнала

Источники стриминга (потокковая передача данных)

Чтобы выбрать стриминг в качестве источника, поверните регулятор на основной колонке или выберите источник на пульте ДУ, и значок стриминга загорится белым.

Если значок мигает белым, это означает, что установлено подключение к сети, но воспроизведения нет или оно приостановлено.

Если значок светится белым непрерывно, это означает подключение к сети и воспроизведение.

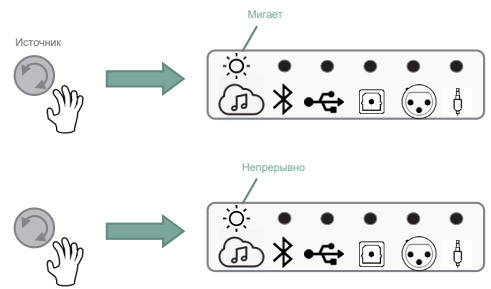

Chromecast

1. Запустите стриминговый сервис, который вы хотите послушать, на смартфоне или планшете.
2. Нажмите значок Cast в приложении (обычно в правом верхнем углу экрана).
3. Выберите «4329P» (или имя, которое вы задали системе).
4. Начните воспроизведение контента для потоковой передачи.



Apple AirPlay

1. Чтобы воспроизвести аудио AirPlay через систему, убедитесь, что ваше устройство Apple и аудиосистема подключены к одной и той же сети, и выберите колонку в качестве устройства воспроизведения аудио AirPlay.
2. Выберите контент для стриминга и начните воспроизведение.



Примечание по использованию Spotify

Ваш телефон или планшет можно использовать в качестве пульта дистанционного управления. Подробные сведения см. на веб-сайте spotify.com/connect.

Источник Bluetooth

Чтобы выбрать Bluetooth в качестве источника сигнала, поверните регулятор, чтобы значок Bluetooth загорелся белым.

- Если сопряжение с устройством ранее не устанавливалось, то значок Bluetooth будет мигать белым.
- Если сопряжение уже было установлено ранее, система будет подключена, и значок Bluetooth загорится непрерывно белым.

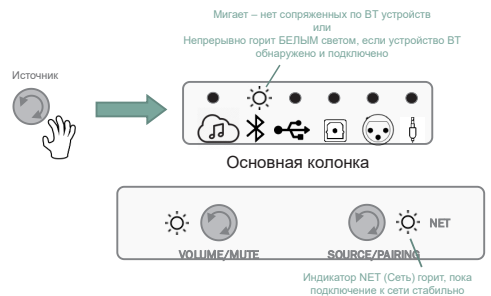

Сопряжение/подключение устройства Bluetooth

Выберите Bluetooth в качестве источника.

1. Нажмите и удерживайте регулятор источника более 3 секунд.
2. Индикатор Bluetooth начнет мигать, система колонок издаст звуковой сигнал дважды.
3. Выберите «4329P» в настройках своего устройства Bluetooth, чтобы начать процесс сопряжения.
4. При успешном подключении значок Bluetooth загорится непрерывно белым, и прозвучит звуковой сигнал.
5. Включите воспроизведение контента на своем устройстве, и начнется стриминг.

Прямое подключение к цифровому источнику аудио по USB

1. Подключите кабель концом USB-B во входной аудио разъем USB-B на основной колонке, а концом USB-A — к вашему устройству-источнику.
2. Поверните регулятор источника на USB Audio input (USB аудио), индикатор USB Audio загорится непрерывно белым.
3. Выберите «4329P» среди устройств-источников в меню выбора режимов звука.
4. Начните воспроизведение контента.



Цифровой вход Toslink/оптический

1. Подключите оптический кабель к устройству-источнику и ко входу Toslink / Optical (Toslink / оптический) на задней стороне основной колонки.
2. Поверните регулятор источника на Optical Audio input (Оптический), индикатор Optical Audio загорится непрерывно белым.
3. Начните воспроизведение контента.

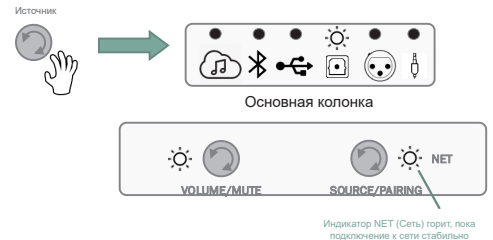

Подключение балансных кабелей XLR / ¼"

1. Подключите балансные правый и левый кабели XLR или ¼" к устройству-источнику и входам Balanced Left & Right (Балансный левый и правый) на задней стороне основной колонки.
2. Поверните регулятор источника на Balanced Audio input (Балансный аудиовход), индикатор балансного аудио загорится непрерывным белым светом.
3. Начните воспроизведение контента.

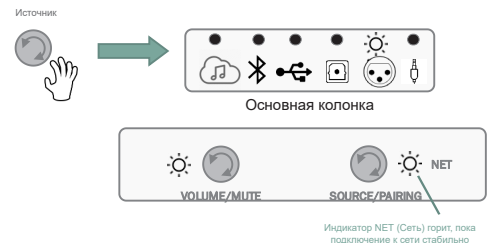

ПРИМЕЧАНИЕ. Выберите подходящий уровень чувствительности для поддержки контента / входа источника – (-10 дБ / режим высокой чувствительности либо +4 дБ / режим низкой чувствительности).

Подключение аналогового линейного кабеля (AUX-in 3,5 мм)

1. Подключите аналоговый стерео-кабель к устройству-источнику и к вспомогательному аналоговому стереовходу 3,5 мм на задней стороне основной колонки.
2. Поверните регулятор источника на вспомогательный вход, индикатор вспомогательного аудиовхода загорится непрерывно белым.
3. Начните воспроизведение контента.



7. Управление системой

Увеличение/уменьшение громкости / отключение звука

Регулятор громкости на основной колонке повышает/понижает уровень громкости на обеих колонках одновременно.

- Начиная с уровня громкости по умолчанию, поворот регулятора громкости по часовой стрелке повышает громкость на следующие частоты по 1 дБ.
- При достижении максимальной громкости индикаторы начнут мигать белым.
- Поворот регулятора громкости против часовой стрелки понижает громкость на следующие частоты по 1 дБ.
- Нажмите на регулятор громкости, чтобы отключить звук (Mute). Когда звук отключен, индикатор выбранного источника загорится и начнет мигать красным. (На иллюстрации справа для примера выбран источник Optical (Оптический)).
- Нажмите на регулятор громкости снова, чтобы включить звук. Уровень громкости будет соответствовать последней настройке.

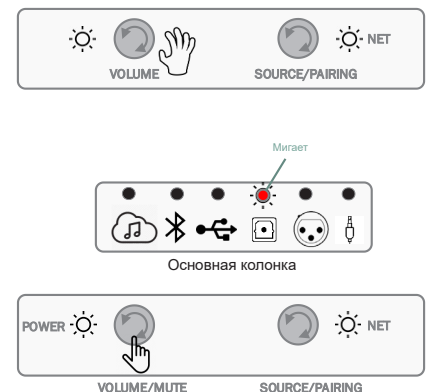

Режим ожидания

Система 4329P автоматически переходит в режим ожидания со сниженным потреблением энергии, если от активного/выбранного источника не поступает аудиосигнал в течение более 10 минут.

Когда система находится в режиме ожидания, индикаторы питания на основной и вспомогательной колонках горят непрерывно красным.



Выход из режима ожидания и возврат к обычной работе происходит, если:

- кратко нажать любую кнопку на основной колонке;
- начать воспроизведение на последнем выбранном источнике (кроме USB и оптического), включая стриминг и передачу данных по Bluetooth, если включена сеть.

Пульт дистанционного управления

В комплект поставки системы 4329P входит ручной пульт дистанционного управления с поддержкой Bluetooth для легкого управления основными функциями системы с расстояния до 12 м (40 футов).

- | | |
|-------------------------|--|
| • Питание | • Поточковая передача |
| • Без звука | • Источник Bluetooth |
| • Предыдущий трек | • USB аудио адаптер |
| • Пауза/воспроизведение | • Цифровой (оптический вход) |
| • Следующий трек | • Симметричный вход |
| • Увеличить громкость | • Aux-in (3,5 мм) |
| • Уменьшить громкость | • Индикаторы (для обратной связи) расположены рядом с кнопкой вкл./откл. питания |

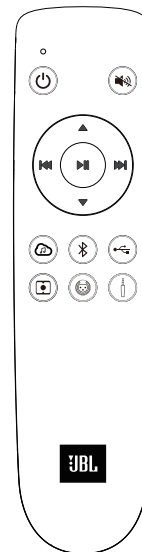

Сопряжение по Bluetooth с помощью пульта ДУ

- На основной колонке 4329P нажмите и удерживайте кнопку Volume/Mute (Громкость / отключить звук) более 3 секунд.
- На пульте ДУ нажмите одновременно кнопки Streaming (Стриминг) и Play/Pause/OK (Воспроизведение/пауза/OK).

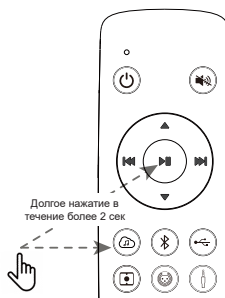

Режим сопряжения BTLE REMOTE (Пульт дистанционного управления BTLE), включаемый долгим нажатием в течение более 3 секунд

8. Другие режимы

Режим защиты

Система 4329P оснащена различными уровнями защиты. В редких случаях, если система обнаружит внутреннюю неисправность, в качестве сигнала выбранный значок источника загорится непрерывно красным. Система будет находиться в этом состоянии до тех пор, пока происходит событие, активировавшее защитную функцию.

(На примере справа проблема возникла при выбранном оптическом источнике).

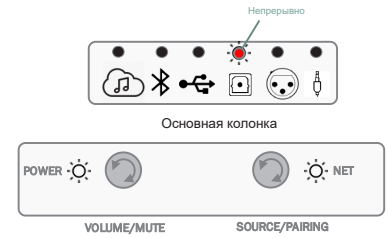

Обновление программного обеспечения

- Обновление программного обеспечения происходит автоматически, если система подключена к активной сети.
- Если доступно соответствующее обновление, устройство автоматически начнет процесс обновления, индикаторы питания при этом будут мигать фиолетовым.
- После завершения обновления индикаторы питания вернуться в прежнее состояние, и возобновится обычная работа.

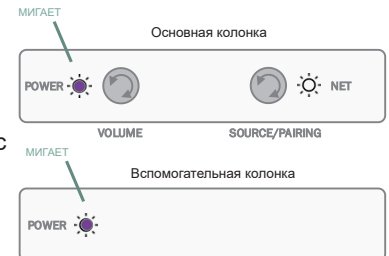

Обнаружение колонок

Если при подключении к сети питания система 4329P не обнаруживает беспроводное или проводное подключение между основной и вспомогательной колонкой, то индикаторы питания на обеих колонках будут гореть непрерывно желтым.

Проверьте подключение, как описано в главе «Настройка системы колонок» в разделе 4.

(На примере справа показано, что подключенная колонка не обнаружена, а основная колонка подключена к сети).



Режим звука высокого разрешения с передачей данных по кабелю — подключение 192 кГц / 24 бита

Если между основной и вспомогательной колонками обнаружено подключение с помощью кабеля Digital Link / Cat5e, оба индикатора питания будут гореть белым светом.



Аудиорежим с беспроводной передачей данных — подключение 96 кГц / 24 бита

Если основная и вспомогательная колонки подключены беспроводным способом, оба индикатора питания будут гореть зеленым светом.

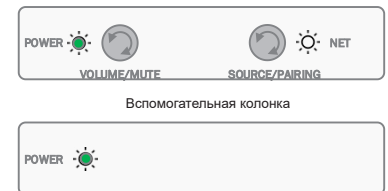

Контент MQA

Система 4329P поддерживает технологию MQA (Master Quality Authenticated, достоверное эталонное качество) и способна воспроизводить аудиопоток MQA.

После выбора источника потоковой передачи данных и обнаружения файла MQA в списке воспроизведения индикатор источника стриминга укажет воспроизводимый тип файла MQA путем следующей смены цветов:





- индикатор источника стриминга непрерывно горит зеленым цветом = файл Genuine MQA;
- индикатор источника стриминга непрерывно горит синим цветом = файл MQA Studio;
- индикатор источника стриминга непрерывно горит пурпурным цветом = файл MQB, только рендеринг.



9. Технические характеристики

Тип:	акустическая система с фазоинвертором и со встроенным усилением, встроенный аудиопроцессор (DSP) и беспроводным подключением
Низкочастотный динамик:	JW200P-4, 8-дюймовые (200-мм) низкочастотные динамики с черным бумажным конусом и литой рамой
Высокочастотные мембраны:	Компрессионный драйвер 2409H, с мембраной 1-дюйм (25-мм) с диафрагмой Teonex® и волноводами усовершенствованной геометрии HDI™
Мощность усилителя:	Мощность системы 600 Вт, класс D 300 Вт ср.-кв. на колонку (50 Вт на компрессионный ВЧ-динамик + 250 Вт на НЧ-динамик)
Разрешение аудио:	до 24 бит, 192 кГц (подключение между динамиками по цифровой связи); до 24 бит, 96 кГц (подключение между динамиками по беспроводной связи)
Частотная характеристика:	28 Гц — 25 кГц (-6 дБ)
Частота разделительного фильтра	1 675 Гц
Рассеяние	90° по горизонтали x 60° по вертикали (от 2 кГц до 15 кГц)
Элементы управления звуком:	Передняя панель: Volume +/- (Громкость +/-) и Source Selection (Выбор источника) Bluetooth Remote (Удаленное подключение по Bluetooth) Boundary Compensation (Компенсация преград) (плоская поверхность / -3 дБ)
Входы беспроводного подключения:	Потоковая передача по WiFi, Bluetooth 5.3
Входы проводного подключения:	аналоговые: XLR/¼" Combo и стерео 3,5 мм цифровые: асинхронный USB-B и Toslink/оптический
Значения частоты дискретизации поддерживаемого цифрового аудио (PCM 2CH)	Стриминг и локальные файлы мультимедиа: 32 кГц / 44,1 кГц / 48 кГц / 88,2 кГц / 96 кГц / 176,4 кГц / 192 кГц SPDIF: до 192 кГц USB-B: 2-канальный PCM, до 192 кГц Bluetooth: До 48 кГц, aptX с регулировкой до 96 кГц
Поддерживаемые музыкальные форматы (локальные файлы мультимедиа)	AAC / AIFF / ALAC / DSD64 (на PCM) / FLAC / MP3 / MP4 / MQA / OGG / WAV / WMA
Выход сабвуфера:	Автоматическое распознавание с автоматической активацией высокочастотного фильтра 80 Гц
Тип пульта дистанционного управления:	беспроводной BTLE
Bluetooth Audio	Версия 5.3 Профили: SPP (Serial Port Profile, профиль последовательного порта) A2DP (Advanced Audio Distribution Profile, профиль усовершенствованного аудиораспределения) AVRCP (Audio/Video Remote Control Profile, профиль дистанционного управления аудио-и видеоустройствами)
Корпус:	Фазоинверторный дизайн с двумя отверстиями спереди Мебельный деревянный шпон из ¾-дюймового ДВП с отделкой из мебельной фанеры под шелковый орех, черный орех, осину
Решетка:	Темно-синяя (с корпусом орехового цвета), черная (с корпусом черного цвета), белая (с корпусом матового белого цвета) решетка с акустически прозрачной тканевой сеткой
Размеры колонок нетто с решеткой:	515,5 мм (В) x 320 мм (Ш) x 322,4 мм (Г) (20,3" x 12,6" x 12,7")
Вес колонки нетто:	основной: 15,7 кг (34,5 фунта) вспомогательной: 15,6 кг (34,3 фунта)
Единицы измерения при отгрузке:	Поставляются парой
Размеры брутто при отгрузке:	650 мм (В) x 770 мм (Ш) x 418 мм (Г) (25,59" x 30,31" x 16,46")
Вес брутто при отгрузке:	36,1 кг (79,4 фунта)
Напряжение входного разъема переменного тока:	100–240 В перем. тока (+/- 10 %), 50/60 Гц

10. Товарные знаки и лицензии

	<p>Apple®, AirPlay® и логотип AirPlay Logo™, iPod®, iPhone® и iPad® являются товарными знаками Apple Inc., зарегистрированными в США и других странах. App Store является знаком обслуживания Apple Inc. AirPlay 2 работает с iPhone®, iPad® и iPod touch® с системой iOS 11.4 или более поздней версии, Mac с системой OS X® Mountain Lion или более поздней версии и PC с iTunes® 10.2.2 или более поздней версии.</p>
	<p>Использование программного обеспечения Spotify регулируется лицензиями третьих лиц, с которыми можно ознакомиться по адресу: https://developer.spotify.com/legal/third-party-licenses/</p>
	<p>Логотип Wi-Fi CERTIFIED™ является знаком сертификации Wi-Fi Alliance®.</p>
	<p>Google, Google Play, Chromecast и другие сопутствующие знаки являются товарными знаками Google LLC. Использование Google Ассистента требует наличия интернет-соединения и доступно не во всех странах и не на всех языках. Доступность и срабатывание некоторых функций и служб зависят от устройства, уровня обслуживания и сети, и может присутствовать не во всех регионах. Управление некоторыми устройствами в домашних условиях требует наличия совместимых смарт-устройств. На службы и приложения может потребоваться подписка. Могут вступать в силу дополнительные положения, условия или сборы.</p>
	<p>MQA и Sound Wave Device являются зарегистрированными товарными знаками MQA Limited. © 2016 г. MQA (Master Quality Authenticated). MQA — это удостоенная наград британская технология, передающая звук исходной мастер-записи. Мастер-файл MQA полностью достоверный и достаточно небольшой для стриминга или загрузки. Для получения дополнительной информации посетите веб-сайт mqa.co.uk. JBL 4329P поддерживает технологию MQA, которая позволяет воспроизводить MQA-аудиофайлы и аудиопотоки, обеспечивая звук исходной мастер-записи. MQA или MQA Studio означает, что изделие дешифрует и воспроизводит поток или файл MQA и отображает источник, обеспечивая идентичность звука исходному материалу. MQA Studio означает воспроизведение файла MQA Studio, который был утвержден исполнителем/ продюсером в студии или проверен владельцем авторского права.</p>
<p>MP3</p>	<p>Технология дешифрования аудио MPEG Layer-3 с лицензией Fraunhofer IIS и Thomson Multimedia.</p>
<p>Flac</p>	<p>Декодер FLAC. Авторское право © 2000, 2001, 2002, 2003, 2004, 2005, 2006, 2007, 2008 гг. Josh Coalson Перепродажа и использование в исходной и двоичной формах, с видоизменением и без него, разрешаются при условии соблюдения следующих условий:</p> <ul style="list-style-type: none"> • При повторной дистрибуции исходного кода необходимо указывать уведомление об авторском праве, перечень условий и нижеследующее заявление об отказе от ответственности. • При повторной дистрибуции в двоичной форме в документации и/или прочих материалах, предоставляемых при дистрибуции, необходимо воспроизводить вышеупомянутое уведомление об авторском праве, перечень условий и нижеследующее заявление об отказе от ответственности. • Ни название организации Xiph.org Foundation, ни Ф. И. О. сотрудников не должны использоваться в поддержку или для продвижения продуктов, полученных на основе программного обеспечения без специального предварительного письменного разрешения. <p>ВЛАДЕЛЬЦЫ АВТОРСКОГО ПРАВА ПРЕДОСТАВЛЯЮТ НАСТОЯЩЕЕ ПРОГРАММНОЕ ОБЕСПЕЧЕНИЕ В ФОРМЕ «КАК ЕСТЬ» И ОТКАЗЫВАЮТСЯ ОТ ПРЕДОСТАВЛЕНИЯ КАКИХ БЫ ТО НИ БЫЛО ВЫРАЖЕННЫХ ИЛИ ПОДРАЗУМЕВАЕМЫХ ГАРАНТИЙ, В ТОМ ЧИСЛЕ, ПОМИМО ПРОЧЕГО, ПОДРАЗУМЕВАЕМЫХ ГАРАНТИЙ ТОВАРНОГО СОСТОЯНИЯ И ПРИГОДНОСТИ ДЛЯ КОНКРЕТНОЙ ЦЕЛИ. НИ В КАКОМ СЛУЧАЕ ФОНД ИЛИ ЕГО ВКЛАДЧИКИ НЕ ПОНЕСУТ ОТВЕТСТВЕННОСТЬ ЗА КАКИЕ БЫ ТО НИ БЫЛО ПРЯМЫЕ, НЕПРЯМЫЕ, СЛУЧАЙНЫЕ, СПЕЦИАЛЬНЫЕ, ПОКАЗАТЕЛЬНЫЕ ИЛИ ОПОСРЕДОВАННЫЕ УБЫТКИ (В ТОМ ЧИСЛЕ, ПОМИМО ПРОЧЕГО, ПРИОБРЕТЕНИЕ ТОВАРОВ ИЛИ УСЛУГ НА ЗАМЕНУ; УТРАТА ЭКСПЛУАТАЦИОННЫХ КАЧЕСТВ, ДАННЫХ ИЛИ ПРИБЫЛИ; А ТАКЖЕ ПРЕРЫВАНИЕ БИЗНЕС-ПРОЦЕССОВ), НЕЗАВИСИМО ОТ ТОГО, ЧЕМ ОНИ БЫЛИ ВЫЗВАНЫ, И НА КАКОМ ВИДЕ ОТВЕТСТВЕННОСТИ ОСНОВЫВАЮТСЯ, БУДЬ ТО ДОГОВОР, БЕЗУСЛОВНОЕ ОБЯЗАТЕЛЬСТВО ИЛИ ПРАВОНАРУШЕНИЕ (В ТОМ ЧИСЛЕ НЕБРЕЖНОСТЬ ИЛИ ДРУГИЕ ОБСТОЯТЕЛЬСТВА), ТЕМ ИЛИ ИНЫМ ОБРАЗОМ ПРОИСТЕКАЮЩИЕ ИЗ ИСПОЛЬЗОВАНИЯ ПРОГРАММНОГО ОБЕСПЕЧЕНИЯ, ДАЖЕ ЕСЛИ БЫЛА ПРЕДОСТАВЛЕНА ИНФОРМАЦИЯ О ВЕРОЯТНОСТИ ТАКИХ УБЫТКОВ.</p>

11. Характеристики беспроводной связи:

Bluetooth

Версия Bluetooth: 5.3

Диапазон частот передатчика Bluetooth: 2400–2483,5 МГц

Мощность передатчика Bluetooth: < 11 дБ/МВт

Модуляция излучателя Bluetooth: GFSK, π/4 DQPSK, 8DPSK

Сеть Wi-Fi: 802.11a/b/g/n/ac (2,4 ГГц / 5 ГГц)

Частотный диапазон передатчика 2.4 G Wi-Fi: 2412–2472 МГц (2,4 ГГц диапазона ISM, в США 11 каналов, в Европе и других странах 13 каналов)

Мощность передатчика 2.4 G Wi-Fi: < 20 дБ/МВт

Модуляция 2.4 G Wi-Fi-передатчика: DBPSK, DQPSK, CCK, QPSK, BPSK, 16QAM, 64QAM

Мощность передатчика 5 G Wi-Fi: < 20 дБ/МВт

Модуляция 5 G Wi-Fi-передатчика: QPSK, BPSK, 16QAM, 64QAM, 256QAM

Частотный диапазон передатчика 5 G Wi-Fi: 5,15–5,35 ГГц, 5,470–5,725 ГГц, 5,725–5,825 ГГц

Мощность передатчика 5 G WISA: < 14 дБ/МВт



5 G WISA модуляция: OFDM, BPSK, QPSK, 16QAM

Диапазон частот передатчика 5 G WISA: 5,15–5,35 ГГц, 5,470–5,725 ГГц, 5,725–5,825 ГГц

МАКС. рабочая температура: 45 °С

Устройство разрешается к эксплуатации в помещении при работе в частотном диапазоне 5150–5350 МГц в следующих странах:

Это оборудование ограничено в:

	BE	BG	CZ	DK	DE	EE	IE	EL	ES	FR	HR	IT	CY	LV	
	LT	LU	HU	MT	NL	AT	PL	PT	RO	SI	SK	FI	SE	UK (NI)	UK

Belgium (BE), Greece (EL), Lithuania (LT), Portugal (PT), Bulgaria (BG), Spain (ES), Luxembourg (LU), Romania (RO), Czech Republic (CZ), France (FR), Hungary (HU), Slovenia (SI), Denmark (DK), Croatia (HR), Malta (MT), Slovakia Hungary (HU), Slovenia (SI), Denmark (DK), Croatia (HR), Malta (MT), Slovakia (SK), Germany (DE), Italy (IT), Netherlands (NL), Finland (FI), Estonia (EE), Cyprus (CY), Austria (AT), Sweden (SE), Ireland (IE), Latvia (LV), Poland (PL), Iceland (IS), Norway (NO), Switzerland (CH), Liechtenstein (LI) and Northern Ireland (UK).

Информация об энергопотреблении:

Настоящее оборудование соответствует регламенту Еврокомиссии № 1275/2008 и регламенту ЕС № 801/2013.

- Режим ожидания в сети (WIFI/BT/ETHERNET): < 2,0 Вт

产品中有害物质的名称及含量

部件名称	有害物质或元素					
	铅 (Pb)	汞 (Hg)	镉 (Cd)	六价铬 (Cr(VI))	多溴联苯 (PBB)	多溴二苯醚 (PBDE)
外壳	○	○	○	○	○	○
喇叭单元	○	○	○	○	○	○
电路板组件	X	○	○	○	○	○
附件 (电源线, 连接线)	X	○	○	○	○	○

本表格依据 SJ/T 11364 的规定编制。

○: 表示该有害物质在该部件所有均质材料中的含量均在 GB/T 26572 规定的限量要求以下。

X: 表示该有害物质至少在该部件的某一均质材料中的含量超出 GB/T 26572 规定的限量要求。

备注: 以上打“X”的部分, 应功能需要, 部分有害物质含量超过 GB/T 26572 规定的限量要求, 但符合欧盟 RoHS 法规要求 (属于豁免部分)。



Производитель: Harman International Industries, Incorporated
 Адрес: 8500 Balboa Blvd, Northridge, CA 91329, UNITED STATES
 Представительство в Европе:
 EMEA Liaison Office, Danzigerkade 16G, 1013 AP Amsterdam, The Netherlands
 Юридический адрес в Великобритании:
 Ground Floor, Westside 2, London Road, Apsley, Hemel Hempstead, Hertfordshire,
 HP3 9TD, United Kingdom

© 2023 HARMAN International Industries, Incorporated. Все права защищены.
 JBL является товарным знаком компании Harman International Industries, Incorporated,
 зарегистрированным в США и других странах.
 Функции, технические характеристики и внешний вид могут изменяться без
 предварительного уведомления.



Points de collecte sur www.quefairedemesdechets.fr





4329P 有源演播监听器

用户手册



www.jbl.com/specialtyaudio

感谢你选择 JBL

逾 75 年来，JBL 一直为全球各地的音乐厅、录音棚和电影院提供音频设备，已成为深受领先的唱片艺术家和录音师们信任的品牌。4329P 系统是一款全新的有源书架/监听扬声器系统，是专为家庭使用而设计的 JBL 演播监听扬声器系列的新成员。要使系统发挥最佳性能，请通读本指引。

1. 检查包装盒内容

- 1 台 4329P 有源演播监听器（主扬声器）
- 1 台 4329P 有源演播监听器（副扬声器）
- 1 个蓝牙遥控器
- 1 条 10' (3m) CAT5e 电缆
- 交流电源线（插头数量和类型因地区而异）

2. 前面板概览

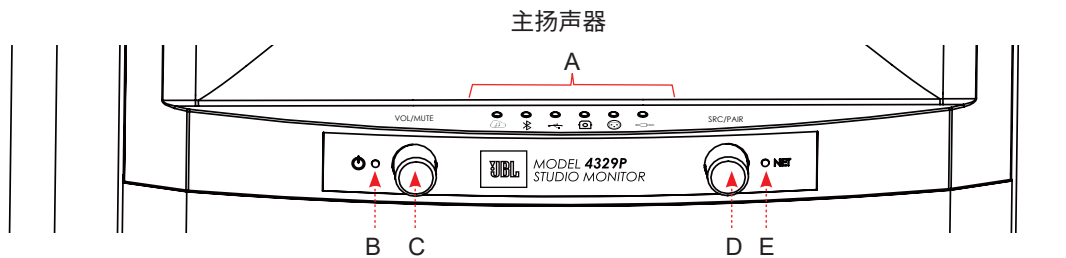

A	信号源 LED 指示灯和信号源图标 (从左到右：流媒体、蓝牙、USB 音频、Toslink/ 光纤、平衡、模拟)	D	信号源选择 + 蓝牙配对 (旋转式编码器 + 按压式开关)
B	电源指示灯	E	网络状态 LED
C	音量控制 / 静音 (旋转式编码器 + 按压式开关)		

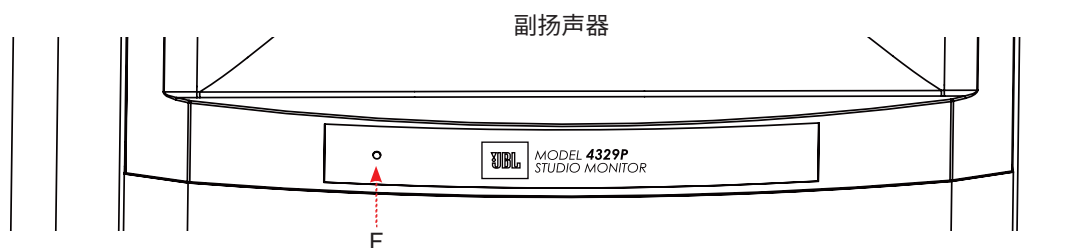

F	电源和状态 LED		
---	-----------	--	--

3. 背面板概览

主

副

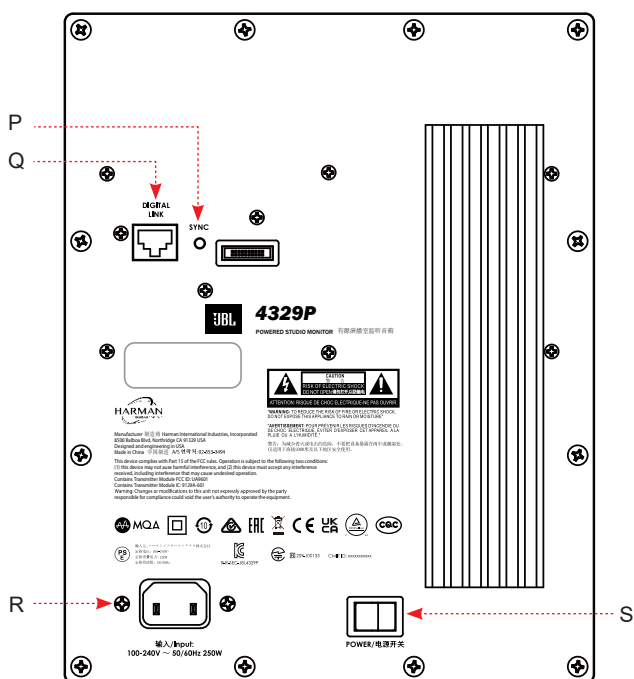
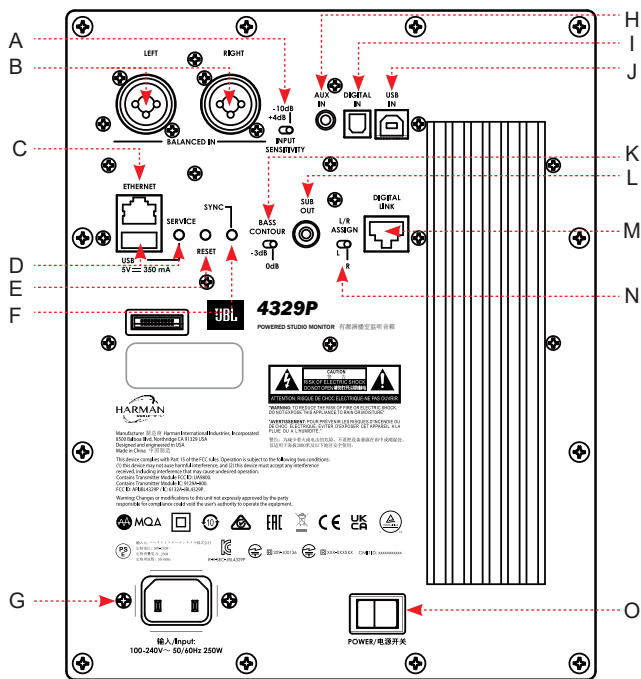

A	XLR / ¼" 平衡输入灵敏度选择 – 选项包括 -10 dB (高灵敏度模式) 和 +4 dB (低灵敏度 / 保护输入前端, 避免过载)	K	低音轮廓开关: 用于调整边界补偿 – 可选择 0 dB 或 -3 dB
B	左右 XLR / ¼" 平衡输入	L	低音炮输出: 使用低音炮时, 系统会激活一个 80 Hz 高通滤波器
C	以太网: 连接至路由器的可用端口, 进行有线网络方式的流媒体播放	M	主扬声器数字链接: 使用 CAT5e 或更高规格的电缆 (最长 20' / 6 m) 在主副扬声器之间建立有线连接
D	USB-A + 维护按钮: 仅用于维护 / 固件更新 (不可用于音频或 USB 充电)	N	L/R 分配选择器: 可以根据主扬声器的聆听位置来选择 L (左) 或 R (右)
E	重置: 出厂设置 – 按住直到前面板上的指示灯开始闪烁	O	主扬声器电源开关: I = 开 / O = 关
F	主扬声器同步按钮: 用于以无线方式连接至副扬声器	P	副扬声器同步按钮: 用于以无线方式连接至主扬声器
G	主扬声器 IEC 电源连接 – 配备一个通用电源, 以便在国内和其他国家 / 地区使用这些扬声器。	Q	副扬声器数字链接: 使用 CAT5e 或更高规格的电缆 (最长 6m) 在主副扬声器之间建立有线连接
H	3.5 mm 模拟立体声输入	R	副扬声器 IEC 电源连接 - 配备一个通用电源, 以便在国内和其他国家 / 地区使用这些扬声器。
I	Toslink / 光纤数字输入	S	副扬声器电源开关: I = 开 / O = 关
J	USB-B 数字直接 PCM 输入		

4. 一般摆放 / 设置

室内摆放

如果以传统方式摆放，每个扬声器的摆放位置应与位于顶部的高音单元互相垂直。摆放扬声器时，应确保收听位置和两个扬声器能够形成一个等边三角形。根据房间的大小和扬声器之间的距离，该三角形应与房间中心呈 10 至 25 度的“前束角”。

根据扬声器到各侧边界（如墙壁、书柜内/储藏柜内、或地板支架上）的距离，设置主扬声器背面的低音增益开关。

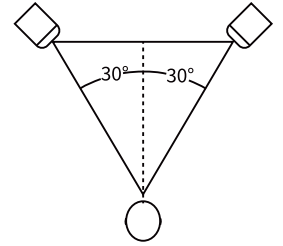

低音增益的建议设置

如果距离侧面边界较远或摆放在支架上，建议设置为 0 dB。

如果距离侧面边界较近，或者扬声器摆放在储藏柜或书柜内，建议设置为 -3 dB。

根据你所选择的摆放位置，设置主扬声器背面的 L/R Assign（左/右分配）开关以指示出哪一个是主扬声器。

BASS
CONTOUR
-3dB 0dB

BASS
CONTOUR
-3dB 0dB

L/R
ASSIGN



扬声器系统设置

1. 确保关闭交流电源开关。
2. 将随附的交流电电源线插接到两个扬声器背面的交流电插口，将另一端插接到家中的交流电插座。
3. 连接主扬声器和副扬声器：
 - a. **硬连线：**将随附的 CAT5e 电缆的一端连接到主扬声器背面的数字链接连接器，另一端连接到副扬声器背面的数字链接连接器。CAT5e 电缆最大长度为 20' (6 m)。这种连接方式可让两个扬声器获得高达 192 kHz / 32 位的最高音频品质。成功连接后，两个扬声器的电源 LED 将变为白色常亮。
 - b. **无线：**每一对 4329P 在出厂时都已经预先配对好，以便日后进行无线连接。扬声器之间的最大距离不应超过 30' (9 m)。使用无线方式进行连接时，最高音频品质为 96 kHz/24 位。成功连接后，两个扬声器的电源 LED 将变为绿色常亮。
 - i. **无线连接注意事项：**如果因某些原因，导致系统内的扬声器无法连接，请执行以下步骤：
 1. 检查两个扬声器是否均已打开。
 2. 按住副扬声器背面的 Sync（同步）按钮 3 秒以上。此时电源 LED 将呈黄色亮起并闪烁。
 3. 按住主扬声器背面的 Sync（同步）按钮 3 秒以上。此时电源 LED 将呈黄色亮起并闪烁。
 4. 成功完成连接后，主副扬声器的电源 LED 将变为绿色常亮。
4. 调低主扬声器的音量。
5. 将两个扬声器背面的交流电源开关打开。

注：打开后，系统将会启动，前面板上的所有 LED 将呈白色闪烁。启动过程结束后，系统将自动进入初始网络设置模式。

5. 连接网络

对于有线连接

使用 CAT5e 或更高规格的电缆，将主扬声器后面板的 Ethernet（以太网）端口连接至路由器的端口。检测到有线网络连接时，流媒体 LED 将变为琥珀色常亮数秒，网络 LED 变为白色常亮。

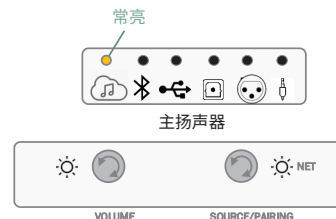

建立连接后，流媒体 LED 和网络 LED 将变为白色常亮。

对于无线连接

在初始启动流程结束后，如果扬声器没有进行有线以太网连接，流媒体 LED 将变为红色常亮，网络 LED 将呈白色闪烁，直到连接至 Google Home 或 AirPlay 为止。

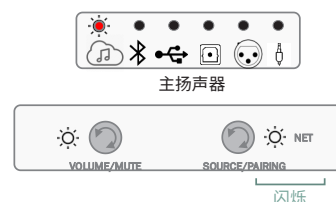
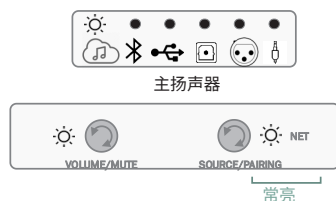

连接至 Google Home

1. 在移动设备上下载并打开 Google Home 应用。
2. 按照 Google Home 的说明添加设备。
3. 按照提示添加设备。
4. 添加后，你的 4329P 系统就可以使用。

注：我们建议为扬声器取一个常见的名称，以便在稍后进行流媒体播放时可以轻松地找到。如果在此步骤中选择使用了 JBL4329P 以外的名称，请记下来，因为这是在流媒体播放或使用蓝牙时用于连接设备的名称。



通过 AirPlay 进行无线连接

1. 在你的 iOS 设备上选择无线网络设置。
2. 转到你的移动设备的 Wi-Fi 设置，导航至 "Setup New AirPlay Speaker"（设置新的 AirPlay 扬声器）。
3. 选择名称为 "4329P-XXXXXX" 的扬声器（其中的 XXXXXX 是 MAC 地址）。
4. 选择你想要 4329P 连接的 Wi-Fi 网络，然后按 "Next"（下一步）。
5. 按照屏幕上的指示完成将 4329P 设置为 AirPlay 扬声器系统的操作。

禁用和启用网络 / 蓝牙连接

如需要，可以关闭网络/蓝牙功能。

禁用网络/蓝牙连接 - 在主扬声器正面，按住前面板上的 "Volume"（音量）和 "Source"（信号源）按钮 3 秒以上。此时网络 LED 将变为红色。



启用网络/蓝牙连接 - 按住前面板上的 "Volume"（音量）和 "Source"（信号源）按钮 3 秒以上。此时网络 LED 将变为白色。

注：关闭网络/蓝牙后，将会发生以下情况：

- 不管是否处于待机模式，扬声器都不可用于网络或蓝牙无线连接。
- 在操作和待机过程中，都无法使用遥控功能。
- 在网络关闭条件下从待机模式唤醒时，需要 1 分钟时间恢复各项功能。

6. 音频信号源连接

流媒体信号源

要选择流媒体作为信号源，请转动主扬声器或遥控器上的 "Source"（信号源）控件，此时流媒体图标将呈白色常亮。

白色闪烁表示已连接至网络但没有播放或处于暂停中。

白色常亮表示已连接至网络并且正在播放。

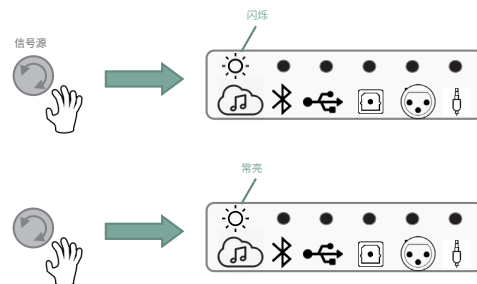

Chromecast

1. 启动手机或平板电脑上你想要收听的流媒体服务应用
2. 在该应用中点按 Cast（投射）图标（通常位于内容应用的右上角）
3. 选择 4329P（或者你为系统取的名称）
4. 开始播放流媒体内容



Apple AirPlay

1. 要通过 AirPlay 在系统上收听音频，请确保你的 Apple 设备和扬声器系统已连接至相同的网络，然后选择扬声器作为 AirPlay 音频播放设备。
2. 选择你的流媒体内容并开始播放



Spotify 注意事项

你的手机或平板电脑可用作遥控器。如需了解详情，请访问 spotify.com/connect。

蓝牙信号源

要选择蓝牙作为信号源，请转动 "Source"（信号源）控件，直到蓝牙图标呈白色亮起。

- 如果设备未曾配对，蓝牙图标将呈白色闪烁。
- 如果已经配对过，系统将进行连接，蓝牙图标将呈白色常亮。

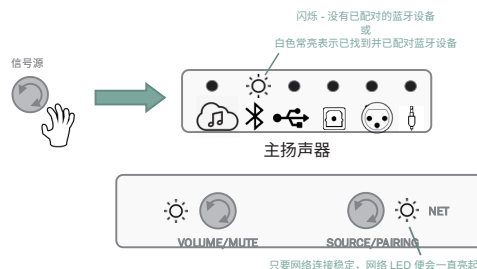

配对/连接蓝牙设备

在选择了蓝牙信号源的情况下：

1. 按住 "Source"（信号源）控件 3 秒以上。
2. 蓝牙 LED 将会闪烁 – 扬声器系统将发出两声声音提示。
3. 在设备的蓝牙设置中选择 4329P，启动配对流程。
4. 连接后，蓝牙图标将呈白色常亮，扬声器将发出声音提示。
5. 启动你的设备内容，流媒体播放将会开始。

USB 音频数字直接连接

1. 将一条 USB-B 电缆连接至主扬声器的 USB-B 音频输入端，然后将电缆的 USB-A 端连接至你的信号源设备。
2. 转动 "Source"（信号源）控件至 USB 音频输入，USB 音频 LED 将呈白色常亮。
3. 从你的信号源设备的声音设置选项中选择“4329P”扬声器。
4. 开始播放内容。

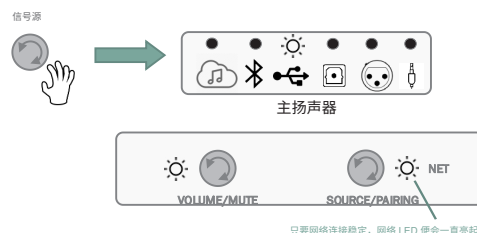

Toslink / 光纤数字输入

1. 使用光纤电缆，将信号源组件连接至主扬声器背面的 Toslink / 光纤输入。
2. 转动 "Source" (信号源) 控件至光纤音频输入，光纤音频 LED 将呈白色常亮。
3. 开始播放内容。

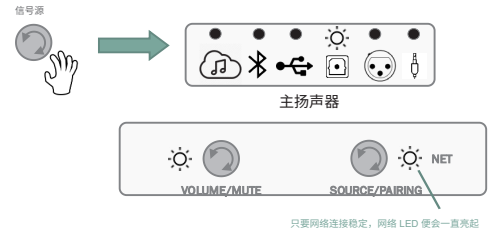

平衡 XLR / 1/4" 连接

1. 使用平衡左右 XLR 或 1/4" 电缆，将信号源组件连接至主扬声器背面的平衡左右输入。
2. 转动 "Source" (信号源) 控件至平衡音频输入，平衡音频 LED 将呈白色常亮。
3. 开始播放内容。

注：挑选合适的灵敏度确保可以支持内容/信号源输入 (-10 dB / 高灵敏度模式或 +4 dB / 低灵敏度模式)。

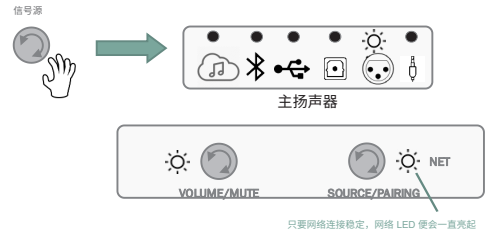

模拟辅助 (3.5 mm 辅助输入) 连接

1. 使用模拟立体声电缆，将信号源组件连接至主扬声器背面的模拟 3.5 mm 立体声辅助输入。
2. 转动 "Source" (信号源) 控件至辅助输入，辅助音频 LED 将呈白色常亮。
3. 开始播放内容。

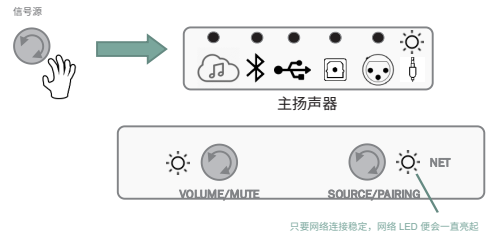

7. 系统控制

音量加/减/静音

主扬声器的音量控制是用于同时调高或调低两个扬声器的音量。

- 从默认音量开始，顺时针转动 "Volume" (音量) 控件将以 1 dB 为增量来调高音量。
- 达到最高音量时，LED 将呈白色闪烁。
- 逆时针转动 "Volume" (音量) 控件将以 1dB 为减量来调低音量。
- 按下 "Volume" (音量) 控件，即可启动静音功能。启动静音功能时，当前选定的信号源的 LED 将呈红色亮起并闪烁。(右图是以光纤输入为例)
- 再按一次 "Volume" (音量) 控件即可取消静音，恢复原来的音量。

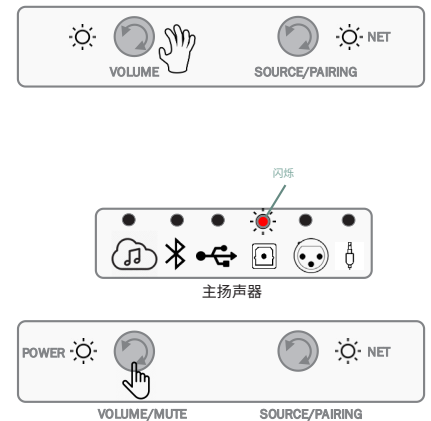

待机模式

当检测到活动的/选择的信号源没有信号活动并且此情况持续超过 10 分钟，4329P 系统会自动进入低功耗待机模式。

系统处于待机模式时，主副扬声器的电源 LED 将会呈红色常亮。

以下方法可将系统从待机模式中唤醒并恢复至正常工作状态：

- 短按主扬声器的任何按钮。
- 在最近选择的信号源（除 USB 和光纤外）检测到音频信号，这包括流媒体和蓝牙传输播放（网络打开的条件下）

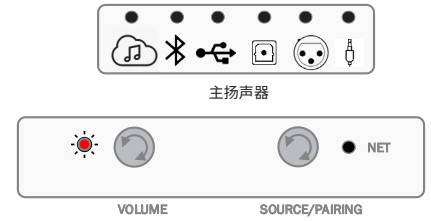

遥控器

4329P 系统随附了一个蓝牙手持遥控器，以便控制系统的主要操作，其最远有效距离为 40' (12m)。

- | | |
|---------------|------------------------------|
| • 电源 | • 流媒体 |
| • 静音 | • 蓝牙信号源 |
| • 播放上一首 | • USB 音频 |
| • 暂停播放 / 继续播放 | • 数字（光纤输入） |
| • 播放下一首 | • 平衡输入 |
| • 调高音量 | • 辅助输入 (3.5 mm) |
| • 调低音量 | • LED（作为对按钮操作的反馈），位于电源开关按钮旁边 |



与蓝牙遥控器配对

- 按住 4329P 主扬声器的 "Volume/Mute"（音量/静音）按钮 3 秒以上。
- 同时按住遥控器的流媒体和播放/暂停/确认按钮。

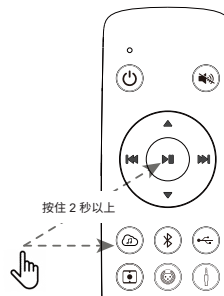

8. 其他模式

保护模式

4329P 系统具备不同程度的保护，在极罕有的情况下，系统检测到内部故障时，会通过对应的信号源图标以红色常亮的方式显示出来。只要保护事件持续，系统便会保持在这种状态中。

(如右图示例，这是表示选择的光纤输入出现了问题。)

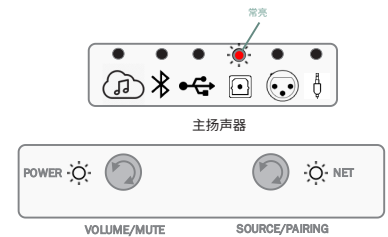

软件升级

- 只要系统连接至一个活动的网络，软件升级便会自动进行。
- 如果有有效的更新可用，设备将自动启动更新程序；更新过程中电源 LED 将呈紫色亮起并闪烁。
- 更新完成后，电源 LED 将恢复之前的状态，正常工作状态也将恢复。

扬声器检测

打开后，如果 4329P 系统在主副扬声器之间没有检测到无线或有线连接，那么电源 LED 将呈黄色常亮。

请按照第 4 节“扬声器系统设置”中列出的事项以检查连接。

(如右图示例，表示没有检测到关联的扬声器且主扬声器已连接至网络。)

线缆高解析度音频模式 – 192 kHz / 24 位连接

检测到主副扬声器之间存在着通过数字链接/Cat5e 电缆建立的有线/线缆连接时，两个扬声器上的电源 LED 将会呈白色常亮。

无线音频模式 – 96 kHz / 24 位连接

采用无线方式连接主副扬声器时，两个扬声器上的电源 LED 将呈绿色常亮。

MQA 内容

4329P 系统支持 MQA（母带音质认证）技术，因此能够播放 MQA 音频格式的流媒体文件。

选择流媒体信号源，并且检测到正在播放 MQA 文件时，流媒体信号源 LED 将呈以下颜色亮起，并根据正在播放的 MQA 文件的类型而亮起不同的颜色：

- 流媒体信号源 LED 呈绿色常亮 = 原版 MQA 文件
- 流媒体信号源 LED 呈蓝色常亮 = MQA Studio
- 流媒体信号源 LED 呈洋红色常亮 = MQB 并且仅进行演奏。

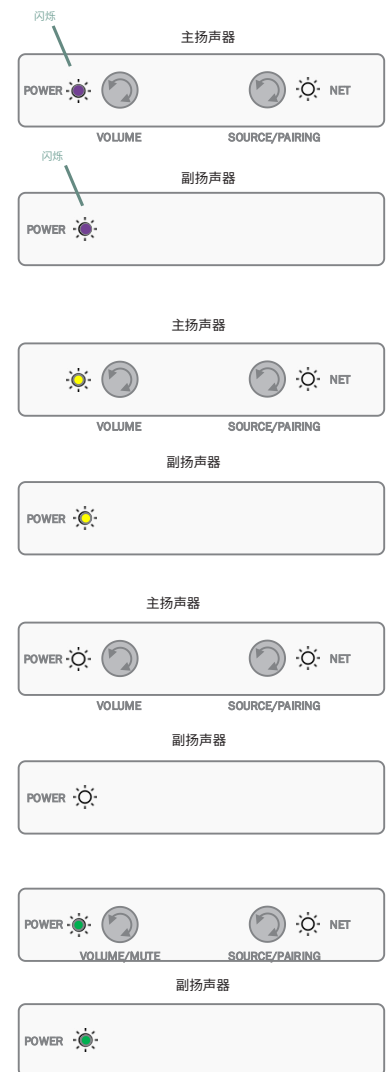

9. 规格

类型:	内置功放、DSP 和无线连接的低音反射式扬声器系统
低频驱动单元:	JW200P-4, 8" (200 mm) 纯纸浆黑色纸质锥盆低音单元, 带压铸铝框
高频驱动单元:	2409H, 1" (25 mm) 音圈, Teonex® 振膜, 配备先进的HDI™ 造型号角的压缩驱动单元
功放功率:	600 W D 类系统功率 每个扬声器 300 W RMS (每个高频压缩驱动单元 分配 50 W + 每个低频低音单元 分配 250 W)
音频解析度:	高达 24 位、192 kHz (扬声器之间采用数字链路连接) 高达 24 位、96 kHz (扬声器之间采用无线连接)
频率响应:	28 Hz - 25 kHz (-6 dB)
分频点频率	1675 Hz
散播	90° 水平 x 60° 垂直 (2 kHz 至 15 kHz)
声音控制:	前面板: 音量 +/- 和信号源选择 蓝牙遥控器 边界补偿 (平坦/-3 dB)
无线输入:	WiFi 流媒体, 蓝牙 5.3
有线输入:	模拟: XLR/¼" 组合和 3.5 mm 立体声 数字: 异步 USB-B 和 Toslink/光纤
支持的数字音频采样率 (PCM 2CH)	流媒体和本地媒体: 32 kHz/44.1 kHz/48 kHz/88.2 kHz/96 kHz/176.4 kHz/192 kHz SPDIF: 高达 192 kHz USB-B: PCM 2 通道, 高达 192 kHz 蓝牙: 高达 48 kHz, aptX 自适应, 高达 96 kHz
支持的音乐格式 (本地媒体)	AAC / AIFF / ALAC / DSD64 (转 PCM) / FLAC / MP3 / MP4 / MQA / OGG / WAV / WMA
低音炮输出:	80 Hz 高通滤波器自动检测和自动连接
遥控器类型:	BTLE 无线
蓝牙音频	5.3 版 配置文件: SPP (串行端口配置文件) A2DP (高级音频分配配置文件) AVRCP (音频/视频远程控制配置文件)
箱体:	内置双前置端口的低音反射设计 ¾" 中密度纤维板, 饰面使用缎面胡桃木、黑胡桃木、白杨木家具级饰面薄板
网罩:	深蓝色 (胡桃木箱体)、黑色 (黑色箱体)、白色 (哑光白箱体) 声学透明布网罩
扬声器净尺寸 (带网罩):	20.3" 高 x 12.6" 宽 x 12.7" 厚 (515.5 mm x 320 mm x 322.4 mm)
扬声器净重量:	主扬声器: 34.5 lbs (15.7 kg) 副扬声器: 34.3 lbs (15.6 kg)
装运计量单位:	对 (本系统成对装运)
总装运尺寸:	25.59" 高 x 30.31" 宽 x 16.46" 厚 (650 mm x 770 mm x 418 mm)
总装运重量:	79.4 lbs (36.1 kg)
交流输入电压:	100 - 240 VAC (+/-10%), 50/60 Hz

10. 商标和许可证



Apple®、AirPlay® 和 AirPlay Logo™、iPod®、iPhone® 和 iPad® 是 Apple Inc. 在美国和其他国家/地区的注册商标。App Store 是 Apple Inc. 的服务标记。

AirPlay 2 兼容使用 iOS 11.4 或更新版本的 iPhone®、iPad® 和 iPod touch®、使用 OS X® Mountain Lion 或更新版本的 Mac，以及安装了 iTunes® 10.2.2 或更新版本的 Mac 和计算机。



如需了解 Spotify 软件需遵守的第三方许可，请访问：<https://developer.spotify.com/legal/third-party-licenses/>



Wi-Fi CERTIFIED™ 徽标是 Wi-Fi Alliance® 的注册商标。



Google、Google Play、Chromecast 和其他相关标志是 Google LLC 的商标。Google Assistant 需要使用互联网连接，并且在某些国家/地区不可用和不提供某些语言版本。特定功能和服务的可用性和反应，是取决于设备、服务和网络等条件，并且可能不是在所有地区都能够使用。在您的家中控制特定的设备时，需要配合使用兼容的智能设备。可能需要订阅服务和应用程序，并且可能会带来额外的条款、条件和/或费用。



MQA 和 Sound Wave Device 是 MQA Limited 的注册商标。© 2016 年

MQA（母带音质认证）。

MQA 是一项获得多个奖项的英国技术，能够演绎出母带录音音质的声音。原版 MQA 文件通过充分认证，体积小，适合无线或下载。

有关更多信息，请访问 mqa.co.uk。

JBL 4329P 包含 MQA 技术，让您播放 MQA 音频文件和无线，演绎出母带录音音质的声音。

MQA 或 MQA Studio 表示产品正在解码和播放 MQA 无线或文件，并且显示出其来源，确保演绎出来的声音与源材料的声音是一致的。

MQA Studio 表示正在播放已获得艺术家/制作人的录音棚认证、或者通过了版权方审批的 MQA Studio 文件。

MP3

Fraunhofer IIS 和 THOMSON 多媒体授权的 MPEG Layer-3 音频解码技术。

FLAC Decoder Copyright © 2000, 2001, 2002, 2003, 2004, 2005, 2006, 2007, 2008 Josh Coalson

只要满足以下条件，便可以以源和二进制形式进行再发布和使用，不管是否进行过修改：

- 再发布源代码时，必须保留上述版权声明、此条件列表和下述免责声明。
- 以二进制形式进行再发布时，必须在再发布所附带的文档和/或其他材料中重现上述版权声明、此条件列表和下述免责声明。
- 未经事先书面许可，不得使用 Xiph.org 基金会及其贡献者的名称以作为此软件之衍生产品的背书或推广用途。

Flac

此软件是由版权持有人和贡献者以原样提供；对于任何明示或暗示的担保，包括（但不限于）对适售性以及特定目的的适用性的默示性担保，版权持有人和贡献者概不负责。对于因使用本软件所导致的任何后果（即使事先已知悉存在产生此等损害的可能性）而以任何形式产生和任何归责理论所引起的任何直接、间接、附带、特殊性、惩罚性或结果性损害赔偿（包括但不限于购买商品服务的替代品；丧失使用价值、丢失数据或利润损失；或营业中断），不管是否适用于合同条款、存在严格责任或发生侵权行为（包括疏忽或其他情况），在任何情况下本基金会或贡献者均不承担任何责任。

11. 无线规格:

蓝牙

蓝牙版本: 5.3

蓝牙发射器频率范围: 2400 – 2483.5MHz

蓝牙发射器功率: <11dBm

蓝牙发射器调制: GFSK, $\pi/4$ DQPSK, 8DPSK

Wi-Fi 网络: 802.11a/b/g/n/ac (2.4GHz/5GHz)

2.4G Wi-Fi发射器频率范围: 2412 – 2472Mhz (2.4GHz ISM 频带, 美国 11 个频道, 欧洲和其他国家/地区 13 个频道)

2.4G Wi-Fi发射器功率: <20dBm

2.4G Wi-Fi调制: DBPSK、DQPSK、CCK、QPSK、BPSK、16QAM、64QAM

5G Wi-Fi发射器功率: <20dBm

5G Wi-Fi调制: QPSK, BPSK, 16QAM,64QAM,256QAM

5G Wi-Fi发射器频率范围: 5.15 - 5.35GHz, 5.470 - 5.725GHz, 5.725 - 5.825GHz

5G WISA发射器功率: <14 dBm

5G WISA调制: OFDM、BPSK、QPSK、16QAM

5G WISA发射器频率范围: 5.15 - 5.35GHz, 5.470 - 5.725GHz, 5.725 - 5.825GHz

最高运行温度: 45°C

本设备仅限在以下国家/地区使用, 并且仅限室内使用, 操作频率范围 5150-5350Mhz:

此设备受限于:

	BE	BG	CZ	DK	DE	EE	IE	EL	ES	FR	HR	IT	CY	LV	
	LT	LU	HU	MT	NL	AT	PL	PT	RO	SI	SK	FI	SE	UK (NI)	UK

Belgium (BE), Greece (EL), Lithuania (LT), Portugal (PT), Bulgaria (BG), Spain (ES), Luxembourg (LU), Romania (RO), Czech Republic (CZ), France (FR), Hungary (HU), Slovenia (SI), Denmark (DK), Croatia (HR), Malta (MT), Slovakia Hungary (HU), Slovenia (SI), Denmark (DK), Croatia (HR), Malta (MT), Slovakia (SK), Germany (DE), Italy (IT), Netherlands (NL), Finland (FI), Estonia (EE), Cyprus (CY), Austria (AT), Sweden (SE), Ireland (IE), Latvia (LV), Poland (PL), Iceland (IS), Norway (NO), Switzerland (CH), Liechtenstein (LI) and Northern Ireland (UK).

功耗信息:

本设备符合欧盟委员会 (EC) 第 1275/2008 号条例和第 801/2013 号条例的要求。

- 联网状态下待机 (WIFI/蓝牙/以太网) : < 2.0 W

产品中有害物质的名称及含量

部件名称	有害物质或元素					
	铅 (Pb)	汞 (Hg)	镉 (Cd)	六价铬 (Cr(VI))	多溴联苯 (PBB)	多溴二苯醚 (PBDE)
外壳	○	○	○	○	○	○
喇叭单元	○	○	○	○	○	○
电路板组件	X	○	○	○	○	○
附件 (电源线, 连接线)	X	○	○	○	○	○

本表格依据 SJ/T 11364 的规定编制。

○: 表示该有害物质在该部件所有均质材料中的含量均在 GB/T 26572 规定的限量要求以下。

X: 表示该有害物质至少在该部件的某一均质材料中的含量超出 GB/T 26572 规定的限量要求。

备注: 以上打“X”的部分, 应功能需要, 部分有害物质含量超过 GB/T 26572 规定的限量要求, 但符合欧盟 RoHS 法规要求 (属于豁免部分)。



制造商: Harman International Industries, Incorporated
 地址: 8500 Balboa Blvd, Northridge, CA 91329, UNITED STATES
 欧洲代表:
 EMEA Liaison Office, Danzigerkade 16G, 1013 AP Amsterdam, The Netherlands
 英国办事处地址:
 Ground Floor, Westside 2, London Road, Apsley, Hemel Hempstead,
 Hertfordshire, HP3 9TD, United Kingdom

© 2023 HARMAN International Industries, Incorporated. 保留所有权利。
 JBL 是 HARMAN International Industries, Incorporated 在美国及 / 或其他国家和地区的注册商标。
 如性能、规格及外观有更改, 恕不另行通知。



Points de collecte sur www.quefairedemesdechets.fr





4329P パワードスタジオモニター

取扱説明書



www.jbl.com/specialtyaudio

JBL をお選びいただき、ありがとうございます

75年以上にわたって、JBLは世界中のコンサートホール、レコーディングスタジオ、映画館用のオーディオ機器を提供してきました。そしてJBL製品は、一流のレコーディングアーティストや音響技術者たちにとって間違いのない選択になったのです。4329Pは家庭用に設計されたJBLスタジオモニターシリーズの新しいパワードブックシェルフ/モニターです。最高のパフォーマンスを引き出すために、この説明書をお読みください。

1. 箱の内容の確認

- 4329Pパワードスタジオモニター（プライマリー）x1
- 4329Pパワードスタジオモニター（セカンダリー）x1
- Bluetoothリモコンx1
- CAT5eケーブル x 1（3m）
- AC電源コード（本数とプラグタイプは地域によって異なります）

2. 前面パネルの外観

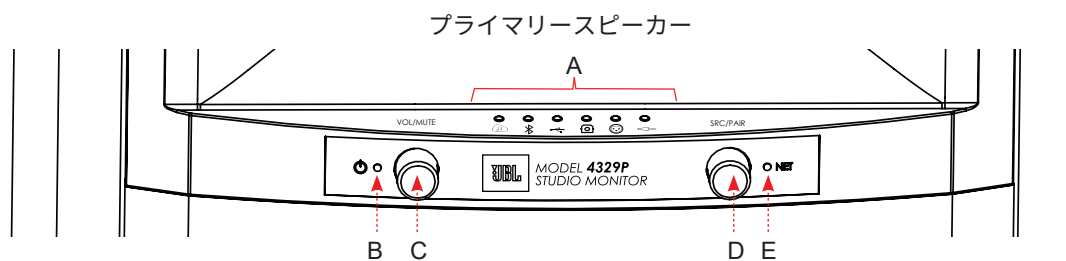

A	入力ソース LED インジケータ & 入力ソースアイコン (左から: ストリーミング、Bluetooth、USB オーディオ、Toslink/ 光デジタル端子、バランス接続、アナログ)	D	入力ソース選択 +Bluetooth ペアリング (ロータリーエンコーダー + プッシュスイッチ)
B	電源インジケータ	E	NET ステータス LED
C	音量調整 / ミュート (ロータリーエンコーダー + プッシュスイッチ)		

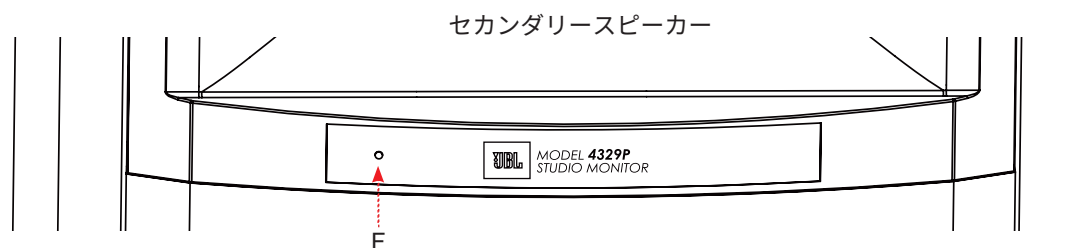

F	電源およびステータス LED		
---	----------------	--	--

3. 背面パネルの外観

プライマリー

セカンダリー

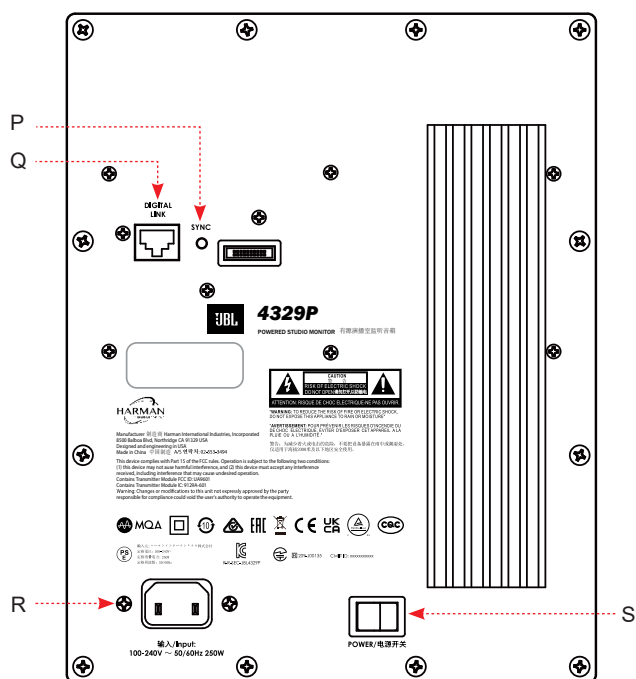
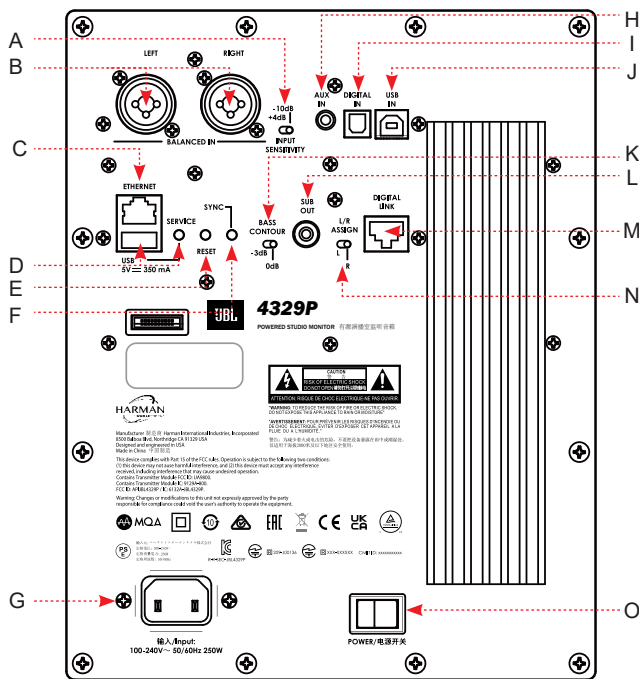

A	XLR/6.35mm バランス入力の出力音圧レベルの選択 – いずれかを選択、-10dB（高出力音圧レベルモード）または +4dB（低出力音圧レベル/フロントエンド入力を過負荷から守る）	K	バスコンタースイッチ： 壁の補正用、-0dB または -3dB に切替可能
B	左右 XLR/6.35mm バランス入力	L	サブウーファー出力：使用すると、80Hz ハイパスフィルターが作動します
C	Ethernet： ルーターにある利用可能なポートに接続します	M	プライマリースピーカーのデジタルリンク：CAT5e またはそれ以降のケーブル（長さ最大 6m）を通してプライマリーおよびセカンダリースピーカーを有線接続するには
D	USB-A+ サービスボタン： サービス / ファームウェアのアップデート専用（オーディオまたは USB の充電用ではありません）	N	L/R 割り当てセレクター： プライマリースピーカーの想定しているリスニング位置に応じて L または R を選択します
E	リセット： 初期化 - 前面パネルのライトが点滅し始めるまで長押ししてください	O	プライマリースピーカーの主電源スイッチ： I= オン / O= オフ
F	プライマリースピーカーの同期ボタン： セカンダリースピーカーにワイヤレスで接続して使用する	P	セカンダリースピーカーの同期ボタン： プライマリースピーカーにワイヤレスで接続して使用する
G	プライマリースピーカーの IEC 電源接続 - ユニバーサル電源が内蔵されています。	Q	セカンダリースピーカーのデジタルリンク：CAT5e またはそれ以降のケーブル（最大長さ 6m）を通してプライマリーおよびセカンダリースピーカーを有線接続するには
H	3.5mm アナログステレオ入力	R	セカンダリースピーカーの IEC 電源接続 - ユニバーサル電源が内蔵されています。
I	Toslink/ 光デジタル端子入力	S	セカンダリースピーカーの主電源スイッチ： I= オン / O= オフ
J	USB-B デジタルダイレクト PCM 入力		

4. 一般的な配置 / 設定

部屋の中での配置

一般的な設置では、ツイーターが上に来るように各スピーカーを縦向きに配置してください。リスニング位置と2台のスピーカーが正三角形を形成するようにスピーカーを配置してください。部屋の大きさおよびスピーカー間の距離に応じて、部屋の中心に向かって10°から25°ほど内側に振って設置します。

壁のような仕切りの近く、本棚/キャビネット内、または床の上に置いたスピーカーから壁への距離に応じて、プライマリースピーカーの背面でバスコンタースイッチを設定してください。

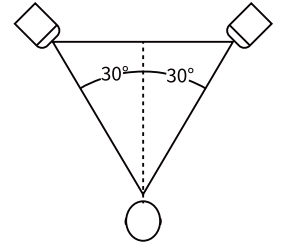

推奨するバスコンター設定

壁から離れた位置、またはスタンド上に配置した場合は0dBに設定。

壁の近くに配置した場合、またはスピーカーがキャビネットまたはラックの中にある場合は-3dBに設定。

プライマリースピーカーの背面でL/R割り当てスイッチを設定し、選択した位置に応じてプライマリースピーカーを識別してください。

BASS
CONTOUR
-3dB 0dB

BASS
CONTOUR
-3dB 0dB

L/R
ASSIGN

L
 R

スピーカーシステムの設定

1. AC電源スイッチがオフに設定されていることをご確認ください。
2. 付属のACコードを両方のスピーカー背面のAC差し込み口に接続し、もう一方の端を家のACコンセントに接続してください。
3. プライマリースピーカーをセカンダリースピーカーに接続する：
 - a. **有線接続：** 付属のCAT5eケーブルをプライマリースピーカー背面のデジタルリンクコネクタの一方の端を接続し、もう一方の端をセカンダリースピーカー背面のデジタルリンクコネクタに接続してください。CAT5eケーブルの最大の長さは6mです。この接続では、2台のスピーカー間で192kHz/32 bitの最高レベルのオーディオ品質を実現します。接続すると、両方のスピーカーの電源LEDが白色で点灯します。
 - b. **ワイヤレス：** 4329Pはワイヤレス接続ができるように、工場であらかじめ接続設定されています。スピーカー間の距離は9m未満にする必要があります。ワイヤレス接続での最高オーディオ品質は96kHz/24 bitです。ワイヤレスで接続されると、両スピーカーの電源LEDが緑色で点灯します。
 - i. **ワイヤレス接続する際の注意：** 何らかの理由でスピーカーが互いに接続されていない場合は、以下の指示に従ってください：
 1. 両スピーカーの電源がオンであることを確認してください。
 2. セカンダリースピーカーの背面にある同期ボタンを3秒以上長押ししてください。電源LEDが点灯し、黄色で点滅します。
 3. プライマリースピーカーの背面にある同期ボタンを3秒以上長押ししてください。電源LEDが点灯し、黄色で点滅します。
 4. 正常に接続が完了した場合は、プライマリー、セカンダリー両方のスピーカーの電源LEDが緑色に点灯します。
4. プライマリースピーカーの音量を下げてください。
5. 両方のスピーカー背面にあるAC電源スイッチをオンに設定してください。

注：電源が入るとシステムが起動し、前面パネルの全てのLEDが白色で点滅してお知らせします。起動プロセスが完了すると、システムは自動的にネットワーク初期設定モードに入ります。

5. ネットワークに接続する

有線接続の場合

CAT5eまたはそれ以降のケーブルを使用して、プライマリースピーカーの背面パネルのEthernetポートをルーターのポートに接続します。有線ネットワーク接続が検出されると、ストリーミングLEDが数秒間アンバー色で点灯し、Net LEDが白色で点灯します。

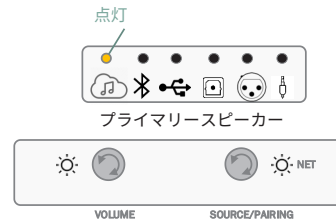

接続が確立すると、ストリーミングLEDとNet LEDの両方が白色で点灯します。

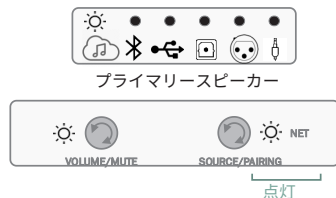

ワイヤレス接続の場合

初期起動プロセスの後、スピーカーに有線でEthernet接続されていない場合、ストリーミングLEDが赤色で点灯し、Google HomeまたはAirPlayに接続されるまで、Net LEDが白色で点滅します。

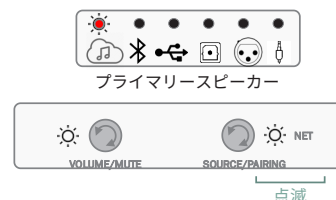

Google Homeに接続する

1. モバイルデバイスで、Google Homeアプリをダウンロードして開いてください。
2. Google Homeの指示に従い、デバイスを追加してください。
3. デバイスを追加するには、プロンプトに従ってください。
4. 1度追加すれば、4329Pシステムは使える状態になります。

注：後でストリーミングする際に簡単に見つかる一般的な名前をスピーカーに付けることをお勧めします。この手順中でJBL4329P以外の名前を選択した場合、その名前をストリーミングまたはBluetoothを使用する場合に本機との接続に使用するので、書き留めておいてください。



AirPlayを通してワイヤレスで接続する

1. iOSデバイスでワイヤレスネットワーク設定を選択してください。
2. モバイルデバイスのWi-Fi設定に進み、「新しいAirPlayスピーカーを設定する」に移動してください。
3. 「4329P-XXXXXX (XXXXXXはMACアドレスに該当)」で始まるスピーカーを選択してください。
4. 4329Pと接続させたいネットワークを選択し、「次へ」を押してください。
5. 画面上の指示に従って、AirPlayスピーカーシステムとしての4329Pの設定を完了してください。

ネットワーク/Bluetooth接続を無効にする & 有効にする

必要な場合は、ネットワーク/Bluetooth機能をオフにすることができます。

ネットワーク/Bluetooth接続を無効にする-プライマリースピーカーの前面で、前面パネルの音量およびソースボタンを3秒以上長押ししてください。NET LEDが赤色に変わります。

ネットワーク/Bluetooth接続を有効にする-前面パネルの音量およびソースボタンを3秒以上長押ししてください。NET LEDが白色に変わります。

注：ネットワーク/Bluetoothがオフの場合、以下の状態になっています：

- スタンバイ状態に入っている、またはスタンバイ解除時のスピーカーをネットワークまたはBluetoothストリーミングのためには使用することはできません。
- リモコンは動作時およびスタンバイ中に作動しません。
- NETオフモードでのスタンバイモードからの起動時に、機能を回復するのに1分間かかります。



6. オーディオソース接続

メディアソースのストリーミング

ソースとしてストリーミングを選択するには、プライマリースピーカー上、またはリモコンのソースコントロールを数回押し、ストリーミングアイコンを白色で点灯させます。

白色の点滅はネットワークに接続されているが再生されていない、または一時停止状態であることを示します。

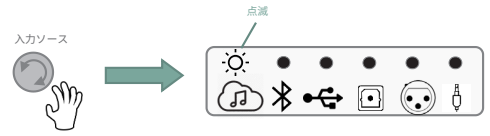

白色の点灯はネットワークに接続され、再生されていることを示します。

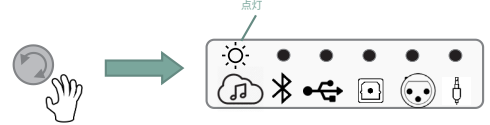

Chromecast

1. スマートフォンまたはタブレットで聴きたいストリーミングサービスアプリを起動してください
2. アプリのキャストアイコンを押してください（通常はコンテンツアプリの右上隅にあります）
3. 4329Pを選択してください（またはシステム用に決めた名前を選択してください）
4. ストリーミングを開始します



Apple AirPlay

1. スピーカーでAirPlayを使って音楽を聴くには、Appleデバイスがスピーカーシステムと同一のネットワークに接続されていることを確認し、スピーカーをAirPlayオーディオ再生デバイスとして選択してください。
2. ストリーミングしたいコンテンツを選択し、再生を開始します



Spotifyについての注意

スマートフォンまたはタブレットをリモコンとして使用することができます。詳細についてはspotify.com/connectにアクセスしてください。

Bluetoothソース

Bluetoothを入力ソースとして選択するには、Bluetoothアイコンが白色で点灯するまでソースコントロールを数回押してください。

- デバイスが以前にペアリングされていなかった場合、Bluetoothアイコンは白色で点滅します。
- すでにペアリングされていた場合、スピーカーに接続されて、Bluetoothアイコンが白色で点灯します。

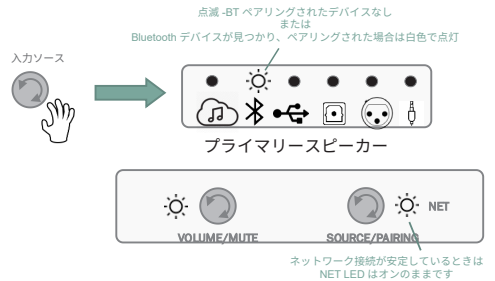

Bluetooth対応デバイスをペアリング/接続する

Bluetoothソースが選択された場合、

1. 入力ソースコントロールボタンを3秒以上長押ししてください。
2. Bluetooth LEDが点滅し始めます—スピーカーから2回サウンドプロンプトが聞こえます。
3. デバイスのBluetooth設定で4329Pを選択し、ペアリング手順を開始します。
4. 接続されると、Bluetoothアイコンが白色で点灯し、スピーカーからサウンドが聞こえます。
5. デバイスでコンテンツの再生が開始され、ストリーミングが始まります。

USBオーディオデジタルダイレクト

1. USB-BケーブルをプライマリースピーカーのUSB-Bオーディオ入力に、ケーブルのUSB-A端子をソース機器に接続してください。
2. 入力ソースコントロールをUSBオーディオ入力まで数回押すと、USBオーディオLEDが白色で点灯します。
3. ソースのデバイス設定のサウンドオプションから「4329P」スピーカーを選択します。
4. コンテンツの再生を開始します。

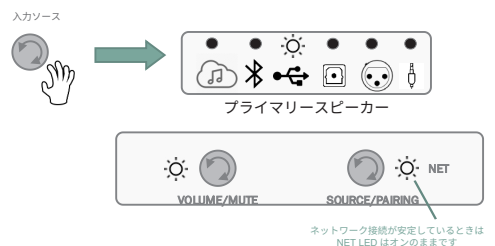

Toslink/光デジタル端子入力

1. プライマリースピーカー背面とToslink/光デジタル端子入力の間を光デジタルケーブルで接続してください。
2. 入力ソースコントロールを光デジタル入力まで数回押すと、光デジタル入力LEDが白色で点灯します。
3. コンテンツの再生を開始します。

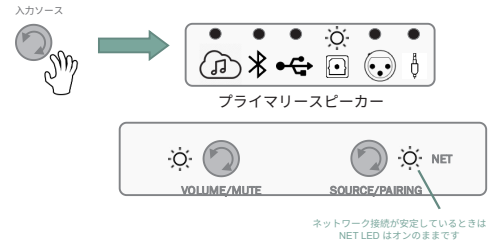

バランスXLR/6.35mm接続

1. ソース機器の左右のバランスXLRまたは6.35mmケーブルとプライマリースピーカー背面の左右のバランス入力を接続してください。
2. 入力ソースコントロールをバランスドオーディオ入力まで数回押すと、バランスドオーディオLEDが白色で点灯します。
3. コンテンツの再生を開始します。

注: コンテンツ/ソース入力に対応する適切な出力音圧レベルを選択してください(-10dB/高出力音圧レベルモードまたは+4dB/低出力音圧レベルモード)。

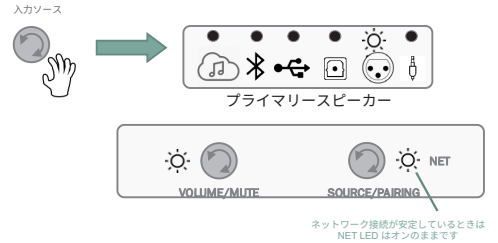

アナログAux端子 (3.5mm Aux入力) 接続

1. ソース機器とプライマリースピーカー背面の3.5mmアナログステレオAux端子入力間をアナログステレオケーブルで接続してください。
2. 入力ソースコントロールをAux端子入力まで数回押すと、Aux端子オーディオLEDが白色で点灯します。
3. コンテンツの再生を開始します。

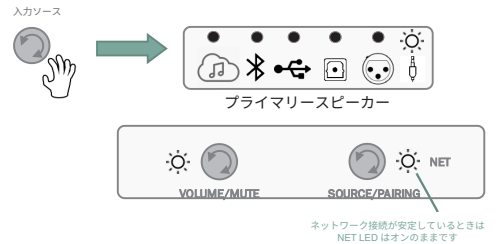

7. システムコントロール

音量を上げる/下げる/ミュートする

プライマリースピーカーの音量調整は、同時に両方のスピーカーの音量を調整します。

- デフォルトの音量から時計回りに音量調整ノブを回すと1dBずつ音量が上がります。
- 音量が最大になると、LEDが白色で点滅します。
- 音量調整ノブを反時計回りに回すと、1dBずつ音量が下がります。
- ミュートするには、音量調整ノブを押してください。ミュート機能が作動している間、選択したソースLEDが点灯し、赤色で点滅します。(右の図で示されているのは光デジタル入力です)
- 音量調整ノブを再度押すと、ミュートが解除され、最後に設定した音量に戻ります。

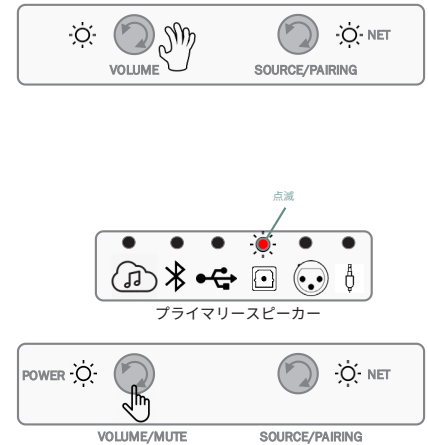

スタンバイモード

アクティブ/選択されたソースで10分以上信号が検出されない場合、4329Pは自動的に低電力スタンバイモードに入ります。

スピーカーがスタンバイの間、プライマリースピーカーとセカンダリースピーカーの両方の電源LEDは赤色で点灯します。

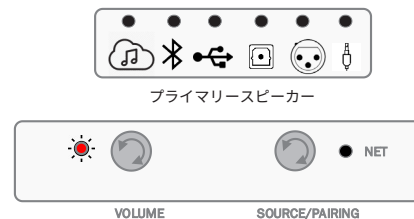

スタンバイモードからのシステムの起動および通常操作への復帰は以下の場合に行われます：

- プライマリースピーカーのいずれかのボタンを短押しする。
- 最後に選択された入力ソース（USBまたは光デジタルを除く）からオーディオ信号が検出される。ネットワークがオンの場合のストリーミングおよびBluetoothストリーミングを含む

リモコン

4329Pには、最大12mの距離からシステムの主要な操作が簡単に行えるBluetoothリモコンが同梱されています。

- 電源
- ミュート
- 曲戻し
- 一時停止 / 再生
- 曲送り
- 音量を上げる
- 音量を下げる
- ストリーミング
- BT ソース
- USB オーディオ
- デジタル（光入力）
- バランス入力
- Aux 端子入力（3.5mm）
- 電源オン / オフボタンの近くにある LED（フィードバック用）

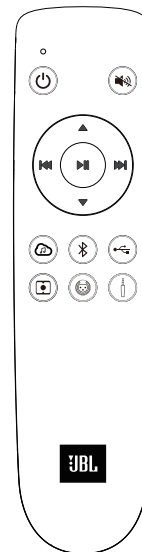

Bluetoothリモコンのペアリング

- 4329Pのプライマリースピーカー側で音量/ミュートボタンを3秒以上長押ししてください。
- リモコンにあるストリーミングボタンと再生/一時停止OKボタンを同時に押ししてください。

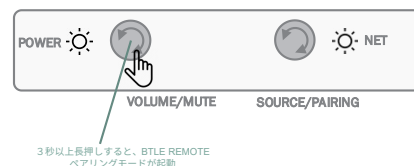
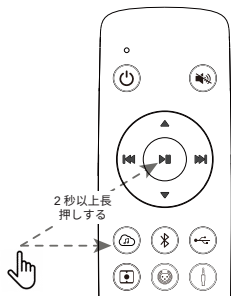

8. その他のモード

プロテクションモード

4329Pは、万が一システムが内部の不具合を検出したときのために異なるレベルのプロテクトを備えています。選択されたソースアイコンが赤色で点灯して、この不具合を表示します。システムは、不具合が存在する限り、プロテクト状態を維持します。

(右の例では、光デジタル入力を選択されている間に問題が起きました。)

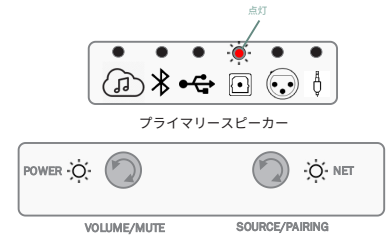

ソフトウェアのアップグレード

- スピーカーが正常なネットワークに接続されていれば、ソフトウェアのアップデートは自動で行われます。
- 有効なアップデートが利用可能な場合、本機は自動的にアップデートプロセスを開始し、電源LEDが紫色で点灯および点滅してアップデートを知らせます。
- 完了すると、電源LEDが前の状態に戻り、通常の操作に戻ります。

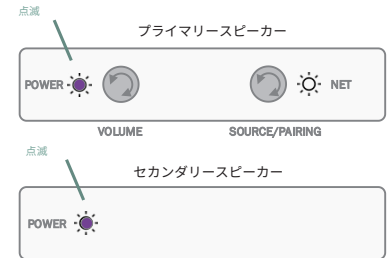

スピーカーの検出

電源が入っていて、4329Pがプライマリおよびセカンダリスピーカー間のワイヤレス接続または有線接続を検出しない場合、両スピーカーの電源LEDが黄色で点灯します。

セクション4のスピーカーシステムの設定で説明した接続を確認してください。

(右の例は接続されたスピーカーが検出されず、プライマリスピーカーがネットワークに接続されていることを示しています。)

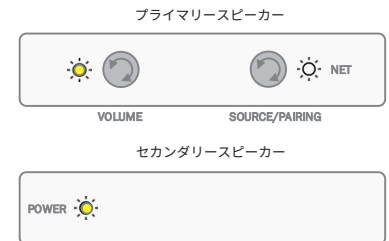

テザリングされたハイレゾオーディオモード-192kHz/24ビット接続

プライマリおよびセカンダリスピーカー間でデジタルリンク/Cat5eケーブルを通した有線/テザリング接続が検出される場合、両スピーカーの電源LEDが白色で点灯します。

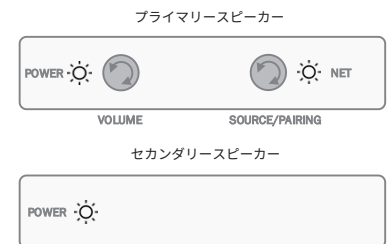

ワイヤレスオーディオモード-96kHz/24 bit接続

プライマリおよびセカンダリスピーカーがワイヤレス接続されている場合、両スピーカーの電源LEDは緑色で点灯します。



MQAのコンテンツ

4329PはMQAを再生する能力があり、MQA (Master Quality Authenticated) テクノロジーに対応していません。

ストリーミングソースが選択され、再生するMQAファイルが検出された場合、ストリーミングソースLEDは以下の色の变化で再生中のMQAファイルのタイプを示します:

- ストリーミングソースLEDが緑色で点灯した=純正のMQAファイル
- ストリーミングソースLEDが青色で点灯した=MQAスタジオ
- ストリーミングソースLEDがマゼンタ色で点灯した=MQBおよびレンダリングのみ。



9.仕様

形式:	DSP/アンプ内蔵ワイヤレス接続対応バスレフ型スピーカーシステム
低域用ドライバー:	JW200P-4、200mmキャストフレーム付きピュアパルプブラックペーパーコーンウーファー
高域用ドライバー:	2409H、25mmアドバンスドHDI™ホーン搭載Teonex®リング型振動板コンプレッションドライバー
アンプ出力:	総合出力600WのクラスDアンプ 1台につき300W RMS (HFコンプレッションドライバー: 50W、LFウーファー: 250W)
オーディオ解像度:	最高192kHz/24 bit (スピーカー間をデジタルリンクで接続した場合) 最高96kHz/24 bit (スピーカー間をワイヤレスで接続した場合)
周波数特性:	28Hz-25kHz (-6dB)
クロスオーバー周波数	1,675Hz
放射角	水平方向90°x垂直方向60° (2kHz-15kHz)
音質調整:	前面パネル: 音量+/-および入力ソースの選択 Bluetoothリモコン 壁の補正 (フラット/-3dB)
ワイヤレス入力:	Wi-Fiストリーミング、Bluetooth 5.3
有線入力:	アナログ入力: XLR/6.35mmコンポおよび3.5mmステレオ デジタル入力: アシンクロナスUSB-BおよびToslink/光デジタル端子
対応するデジタルオーディオサンプルレート (PCM 2CH)	ストリーミング & ローカルメディア: 32kHz/44.1kHz/48kHz/88.2kHz/96kHz/176.4kHz/192kHz SPDIF: 最高192kHz USB-B: PCM 2チャンネル、最高192kHz Bluetooth: 最高48kHz、aptXアダプティブ 最高96kHz
対応する音楽フォーマット (ローカルメディア)	AAC / AIFF / ALAC / DSD64 (PCM変換) / FLAC / MP3 / MP4 / MQA / OGG / WAV / WMA
サブウーファー出力:	80Hzハイパスフィルターのオートセンシングが連動
リモコン通信方式:	BTLEワイヤレス
Bluetoothオーディオ	バージョン5.3 プロファイル: SPP (シリアルポートプロファイル) A2DP AVRCP
キャビネット:	前面デュアルポートを用いたバスレフ方式 サテンウォールナット、ブラックウォールナット、ホワイトアスペン家具グレードの19mm MDF 木製突き板仕上げ
グリル:	ダークブルー (ウォールナットキャビネット付き)、ブラック (ブラックキャビネット付き) ホワイト (マットホワイトキャビネット付き) でヌケの良い音の布製グリル
スピーカー寸法 (グリル含む):	高さ515.5mm x 幅320mm x 奥行322.4mm
スピーカー重量:	プライマリー: 約15.7kg セカンダリー: 約15.6kg
梱包寸法:	システム一式
梱包外形寸法:	高さ650mm x 幅770mm x 奥行418mm
梱包重量:	約36.1 kg
AC入力電圧:	100-240VAC (+/-10%)、50/60Hz

10. 商標およびライセンス

	<p>Apple®、AirPlay®およびAirPlay Logo™、iPod®、iPhone®およびiPad®はApple Inc.の商標であり、米国およびその他の国で登録されています。App StoreはApple Inc.のサービスマークです。</p> <p>AirPlay 2はiOS 11.4またはそれ以降のOS搭載のiPhone®、iPad®、およびiPod touch®、OS X® Mountain Lionまたはそれ以降のOSを搭載のMac、iTunes® 10.2.2またはそれ以降を搭載のPCで作動します。</p>
	<p>Spotifyソフトウェアは次のサイトで見られる第三者のライセンスに従うものとします： https://developer.spotify.com/legal/third-party-licenses/</p>
	<p>Wi-Fi CERTIFIED™ロゴはWi-Fi Alliance®の登録商標です。</p>
	<p>Google、Google Play、Chromecast、およびその他の関連するマークはGoogle LLCの商標です。Googleアシスタントを使用するにはインターネット接続が必要です。特定の国や言語では使用できないことがあります。特定の機能およびサービスの使用可能性と対応はデバイス、サービス、ネットワークによって決まり、全ての地域で使用できるものではありません。家で特定のデバイスをコントロールするには、対応するスマートデバイスが必要です。サービスやアプリケーションには定期利用契約が必要な場合があります、追加条項、条件や料金が発生することもあります。</p>
	<p>MQAおよびSound Wave DeviceはMQA Limitedの登録商標です。© 2016 MQA（マスタークオリティーオーセンティケーテッド）。</p> <p>MQAは受賞歴のある英国の技術で、オリジナルのマスター録音のサウンドを再現します。マスターMQAファイルは完全認証されており、ストリームまたはダウンロードするのに十分なサイズです。詳細はmqa.co.ukにアクセスしてください。</p> <p>JBL 4329PはMQA技術を内蔵しており、MQAオーディオファイルの再生およびストリームが可能で、オリジナルのマスター録音のサウンドを再現します。</p> <p>MQAまたはMQAスタジオは本製品がMQAストリームまたはファイルをデコーディング・再生していることを示し、ソース素材と同一のサウンドを保証する出所を示しています。</p> <p>MQAスタジオはMQAスタジオファイルを再生していることを示します。このファイルはアーティスト/プロデューサーによってスタジオで承認されたか、または著作権所有者によって検証されています。</p>
<p>MP3</p>	<p>MPEG Layer-3オーディオデコーディング技術はFraunhofer IISおよびThomson multimediaから使用許諾を受けました。</p>
<p>フラック</p>	<p>FLAC Decoderの著作権© 2000、2001、2002、2003、2004、2005、2006、2007、2008 Josh Coalson 変更があってもなくても、ソースおよびバイナリ形式での再配布および使用は以下の条件に合致する場合に認められます：</p> <ul style="list-style-type: none"> ソースコードを再配布する場合は上記の著作権表示、この条件のリストおよび以下の免責条項を保持する必要があります。 バイナリ形式での再配布は、配布によって提供される添付資料および/またはその他のデータでの上記の著作権表示、この条件のリストおよび以下の免責条項を再現する必要があります。 Xiph.org Foundationの名称またはその出資者の名前はどちらも、特別な事前の書面による許可なしに、このソフトウェアから派生した製品の承認または販売促進のために使用することはできません。 <p>このソフトウェアは著作権保有者および出資者に「現状有姿で」提供され、黙示の商品性の担保責任および特定目的に対する適合性を含みますがこれに限定されず、いかなる明示または黙示の保証も放棄されます。財団または出資者は、本ソフトウェアの使用から生じた直接的、間接的、偶発的、特別、典型的または結果的損害（代用品またはサービスの調達、使用、データまたは利益の損失、または事業中断を含みますがこれに限定されません）についてはそれがいかなる原因、また契約、無過失責任または不法行為（怠慢またはその他の場合を含みます）であっても、たとえその可能性について知らされた場合でも、責任を負いません。</p>

11. ワイヤレス仕様:

Bluetooth

Bluetoothバージョン: 5.3

Bluetooth対応トランスミッター周波数帯域: 2400-2483.5MHz

Bluetooth対応トランスミッター出力: 11dBm未満

Bluetooth対応トランスミッター変調: GFSK、 $\pi/4$ DQPSK、8DPSK

Wi-Fiネットワーク: 802.11a/b/g/n/ac (2.4GHz/5GHz)

2.4G Wi-Fiトランスミッター周波数帯域: 2412-2472MHz (2.4GHz ISMバンド、USA 11チャンネル、ヨーロッパとその他の地域 13チャンネル)

2.4G Wi-Fiトランスミッター出力: 20dBm未満

2.4G Wi-Fi変調: DBPSK、DQPSK、CCK、QPSK、BPSK、16QAM、64QAM

5G Wi-Fiトランスミッター出力: 20dBm未満

5G Wi-Fi変調: QPSK、BPSK、16QAM、64QAM、256QAM

5G Wi-Fiトランスミッター周波数帯域: 5.15-5.35GHz、5.470-5.725GHz、5.725-5.825GHz

5G WISAトランスミッター出力: 14dBm未満



5G WISA変調: OFDM、BPSK、QPSK、16QAM

5G WISAトランスミッター周波数帯域: 5.15-5.35GHz、5.470-5.725GHz、5.725-5.825GHz

最大動作保証温度: 45°C

本機が以下の国の5150-5350MHzの周波数帯域で動作する場合は、屋内のみの使用に限られます。

この機器は以下に制限されています:

	BE	BG	CZ	DK	DE	EE	IE	EL	ES	FR	HR	IT	CY	LV	
	LT	LU	HU	MT	NL	AT	PL	PT	RO	SI	SK	FI	SE	UK (NI)	UK

Belgium (BE), Greece (EL), Lithuania (LT), Portugal (PT), Bulgaria (BG), Spain (ES), Luxembourg (LU), Romania (RO), Czech Republic (CZ), France (FR), Hungary (HU), Slovenia (SI), Denmark (DK), Croatia (HR), Malta (MT), Slovakia Hungary (HU), Slovenia (SI), Denmark (DK), Croatia (HR), Malta (MT), Slovakia (SK), Germany (DE), Italy (IT), Netherlands (NL), Finland (FI), Estonia (EE), Cyprus (CY), Austria (AT), Sweden (SE), Ireland (IE), Latvia (LV), Poland (PL), Iceland (IS), Norway (NO), Switzerland (CH), Liechtenstein (LI) and Northern Ireland (UK).

電力消費量の情報:

本製品は欧州委員会規則 (EC) No 1275/2008および (EU) No 801/2013を順守しています。

- ネットワークスタンバイ (WIFI/BT/ETHERNET) : 2.0W未満

产品中有害物质的名称及含量

部件名称	有害物质或元素					
	铅 (Pb)	汞 (Hg)	镉 (Cd)	六价铬 (Cr(VI))	多溴联苯 (PBB)	多溴二苯醚 (PBDE)
外壳	○	○	○	○	○	○
喇叭单元	○	○	○	○	○	○
电路板组件	X	○	○	○	○	○
附件 (电源线, 连接线)	X	○	○	○	○	○

本表格依据 SJ/T 11364 的规定编制。

○: 表示该有害物质在该部件所有均质材料中的含量均在 GB/T 26572 规定的限量要求以下。

X: 表示该有害物质至少在该部件的某一均质材料中的含量超出 GB/T 26572 规定的限量要求。

备注: 以上打“X”的部分, 应功能需要, 部分有害物质含量超过 GB/T 26572 规定的限量要求, 但符合欧盟 RoHS 法规要求 (属于豁免部分)。



メーカー: Harman International Industries, Incorporated
 住所: 8500 Balboa Blvd, Northridge, CA 91329, UNITED STATES
 欧州代理店:
 EMEA Liaison Office, Danzigerkade 16G, 1013 AP Amsterdam, The Netherlands
 英国事務所の住所:
 Ground Floor, Westside 2, London Road, Apsley, Hemel Hempstead,
 Hertfordshire, HP3 9TD, United Kingdom

© 2023 HARMAN International Industries, Incorporated. 無断複写・転載を禁じます。
 JBL は、HARMAN International Industries, Incorporated の登録商標で、米国および
 / またはその他の国々で登録されています。
 特徴、仕様、外観は予告なしに変更されることがあります。



Points de collecte sur www.quefairedemesdechets.fr





4329P 파워드 스튜디오 모니터

사용자 설명서



www.jbl.com/specialtyaudio

JBL을 선택해 주셔서 감사합니다

JBL은 75년 이상 전 세계 콘서트 홀, 레코딩 스튜디오, 영화관에 오디오 장비를 제공하고 있으며, 최고의 레코딩 아티스트와 사운드 엔지니어들이 믿고 선택해 온 브랜드입니다. 4329P 시스템은 가정용으로 설계된 JBL 스튜디오 모니터 제품군에 새롭게 합류한 파워드 선반/모니터입니다. 새 시스템에서 최고의 성능을 얻을 수 있도록 본 지침을 꼼꼼하게 읽으시기 바랍니다.

1. 박스 구성품 확인

- 4329P 파워드 스튜디오 모니터(기본) 1개
- 4329P 파워드 스튜디오 모니터(보조) 1개
- Bluetooth 리모컨 1개
- 3m(10') CAT5e 케이블 1개
- AC 전원 코드(플러그 수량 및 유형은 지역별로 다름)

2. 전면 패널 개요

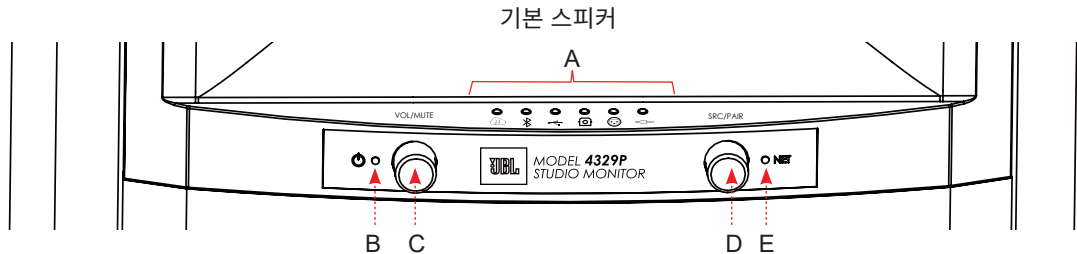

A	소스 LED 표시기 및 소스 아이콘 (왼쪽에서 오른쪽으로: 스트리밍, Bluetooth, USB 오디오, Toslink/광, 밸런스, 아날로그)	D	소스 선택 + Bluetooth 페어링 (회전식 인코더 + 푸시 스위치)
B	전원 표시기	E	NET 상태 LED
C	볼륨 제어/음소거 (회전식 인코더 + 푸시 스위치)		

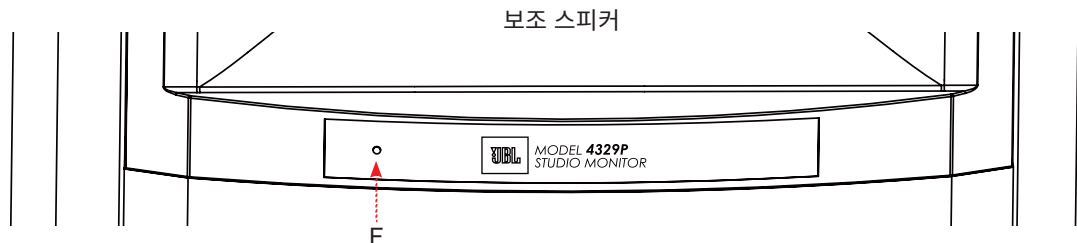

F	전원 및 상태 LED		
---	-------------	--	--

3. 후면 패널 개요

기본

보조

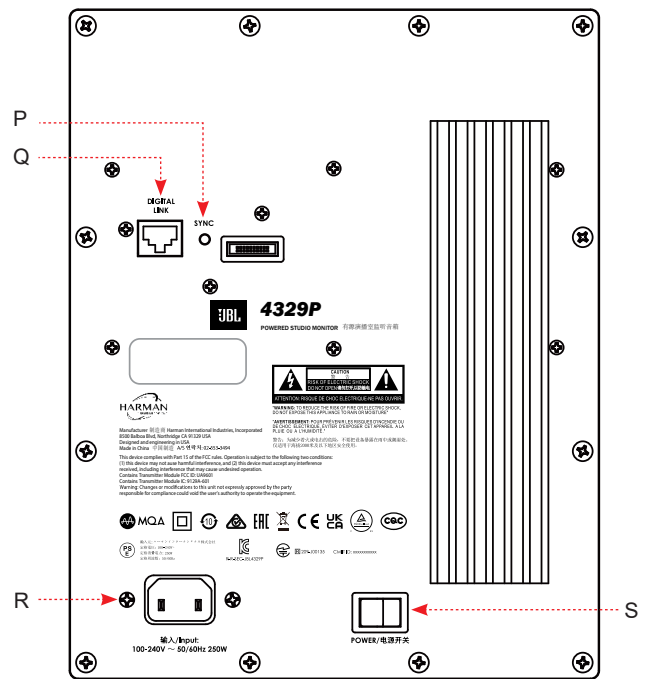
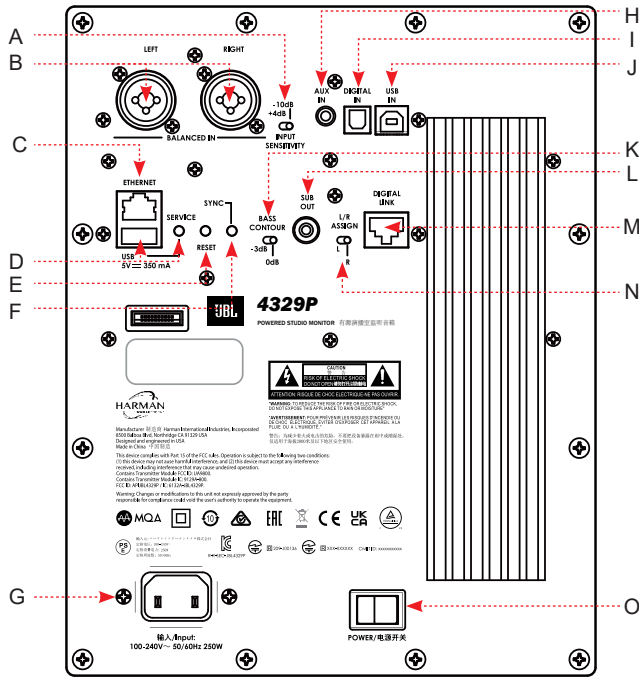

A	XLR/¼" 밸런스 입력 감도 선택 - 10dB(고감도 모드) 또는 +4dB(저감도/입력 프론트-엔드 과부하 방지) 선택	K	저음 컨투어 스위치: 위치 고정 조절용 - 0dB 또는 -3dB 선택 가능
B	좌우 XLR/¼" 밸런스 입력	L	서브우퍼 출력: 활용 시 시스템에서 80Hz 고음 통과 필터가 활성화됨
C	Ethernet: 라우터에서 유선 스트리밍을 위해 사용 가능한 포트에 연결	M	기본 스피커 Digital Link: CAT5e 이상 케이블을 통해 기본 스피커와 보조 스피커 사이에 유선 연결 설정(최대 길이 6m/20')
D	USB-A + 서비스 버튼: 서비스/펌웨어 업데이트 전용(오디오 또는 USB 충전용으로 사용 불가)	N	L/R 지정 선택기: 의도한 기본 스피커 청취 위치에 따라 L 또는 R을 선택합니다.
E	재설정: 공장 초기화 - 전면 패널의 표시등이 점멸할 때까지 길게 누름	O	기본 스피커 주 전원 스위치: I = 켜짐 / O = 꺼짐
F	기본 스피커 동기화 버튼: 보조 스피커에 무선으로 연결하는데 사용	P	보조 스피커 동기화 버튼: 기본 스피커에 무선으로 연결하는데 사용
G	기본 스피커 IEC 전원 연결 - 범용 전원 공급 장치가 통합되어 있어 국내 및 전 세계 어디서나 사용할 수 있습니다.	Q	보조 스피커 Digital Link: CAT5e 이상 케이블을 통해 기본 스피커와 보조 스피커 사이에 유선 연결 설정(최대 길이 6m)
H	3.5mm 아날로그 스테레오 입력	R	보조 스피커 IEC 전원 연결 - 범용 전원 공급 장치가 통합되어 있어 국내 및 전 세계 어디서나 사용할 수 있습니다.
I	Toslink/광 디지털 입력	S	보조 스피커 주 전원 스위치: I = 켜짐 / O = 꺼짐
J	USB-B Digital Direct PCM 입력		

4. 일반적인 배치/설정

실내 배치

일반적인 설치 시, 각 스피커 트위터가 위로 가도록 수직 위치 방향으로 배치합니다. 스피커는 청취 위치와 두 스피커가 정삼각형을 이루도록 배치되어야 합니다. 방의 크기와 스피커 사이의 거리에 따라 방 중앙을 향해 "토인" 각이 10~25도로 설정되어야 합니다.

기본 스피커 뒷면에서 스피커가 벽, 책장 또는 캐비닛 내부 또는 바닥 스탠드 위와 같은 측면 위치에 근접한 것을 기준으로 저음 컨투어 스위치를 설정합니다.

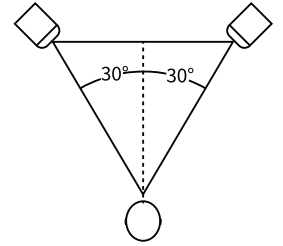

저음 컨투어 권장 설정

측면 위치에서 멀리 떨어져 있거나 스탠드 위에 배치된 경우 0dB로 설정합니다.

측면 위치에서 가깝거나 스피커가 캐비닛 또는 책장 내부에 배치된 경우 -3dB로 설정합니다.

기본 스피커 후면에서 L/R 지정 스위치를 설정하여 선택한 위치를 기준으로 기본 스피커를 식별합니다.



L/R ASSIGN



스피커 시스템 설정

1. AC 주 전원 스위치가 꺼짐으로 설정되었는지 확인합니다.
2. 제공된 AC 코드를 두 스피커 후면의 AC 입력부에 연결하고 다른 쪽 끝을 가정용 AC 콘센트에 연결합니다.
3. 기본 스피커를 보조 스피커에 연결합니다.
 - a. **유선:** 제공된 CAT5e 케이블의 한쪽 끝을 기본 스피커 후면의 Digital Link 커넥터에 연결하고 다른 쪽 끝을 보조 스피커 후면의 Digital Link 커넥터에 연결합니다. CAT5e 케이블의 길이는 최대 6m(20')입니다. 이렇게 하면 두 스피커 사이에서 최고 수준의 오디오 품질(192kHz/32bit)을 제공합니다. 두 스피커를 함께 테더링하면 전원 LED가 흰색으로 점등됩니다.
 - b. **무선:** 4329P 각 쌍은 기본적으로 공장에서 무선 연결용으로 사전에 연결되어 제공됩니다. 스피커 사이의 거리는 최대 9m(30') 이하여야 합니다. 무선 연결을 통한 오디오 품질은 최대 96kHz/24bit입니다. 두 스피커를 무선 연결하면 전원 LED가 초록색으로 점등됩니다.
 - i. **무선 참고 사항:** 어떤 이유로든 이 시스템의 스피커 연결이 해제되면 다음 단계를 따르십시오.
 1. 두 스피커가 모두 켜져 있는지 확인합니다.
 2. 보조 스피커 후면의 SYNC 버튼을 3초 넘게 누릅니다. 전원 LED가 켜지고 노란색으로 점멸합니다.
 3. 기본 스피커 후면의 SYNC 버튼을 3초 넘게 누릅니다. 전원 LED가 켜지고 노란색으로 점멸합니다.
 4. 연결이 완료되면 기본 스피커와 보조 스피커의 전원 LED가 모두 초록색으로 점등됩니다.
4. 기본 스피커의 볼륨을 줄입니다.
5. 두 스피커 후면의 AC 주 전원 스위치를 On으로 설정합니다.

참고: 전원이 켜지면 시스템이 부팅되며 전면 패널의 모든 LED가 흰색으로 점멸합니다. 부팅 프로세스가 완료되면 시스템이 초기 네트워크 설정 모드로 자동 진입합니다.

5. 네트워크에 연결

유선 연결

CAT5e 이상 케이블을 사용하여 기본 스피커의 후면 패널에 있는 Ethernet 포트를 라우터의 포트에 연결합니다. 유선 네트워크 연결이 감지되면 스트리밍 LED가 몇 초 동안 주황색으로 점등되고 NET LED가 흰색으로 점등됩니다.



연결이 설정되면 스트리밍 LED 및 NET LED가 흰색으로 점등됩니다.

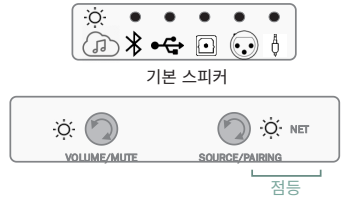

무선 연결

최초 부팅 프로세스 이후 스피커에 유선 이더넷 연결이 없으면, 스트리밍 LED가 빨간색으로 점등되며 Google Home 또는 AirPlay에 연결될 때까지 NET LED가 흰색으로 점멸합니다.

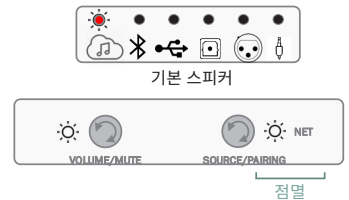

Google Home에 연결

1. 모바일 장치에서 Google Home 앱을 다운로드한 후 엽니다.
2. Google Home 지침에 따라 장치를 추가합니다.
3. 프롬프트에 따라 장치를 추가합니다.
4. 장치가 추가되면 4329P 시스템을 사용할 수 있습니다.

참고: 스피커에 일반적인 이름을 사용하는 것이 좋습니다. 그래야만 나중에 스트리밍할 때 스피커를 쉽게 찾을 수 있습니다. 스트리밍 또는 Bluetooth 사용 시 유닛 연결에 사용되므로 이 단계에서 JBL4329P 이외 이름을 선택하는 경우 이름을 적어 놓으십시오.



AirPlay를 통한 무선 연결

1. iOS 장치에서 무선 네트워크 설정을 선택합니다.
2. 모바일 장치에서 Wi-Fi 설정으로 이동하고 "Setup New AirPlay Speaker(새 AirPlay 스피커 설정)"으로 이동합니다.
3. 이름이 "4329P-XXXXXX(XXXXXX는 MAC 주소에 해당)"인 스피커를 선택합니다.
4. 4329P를 연결하려는 네트워크를 선택하고 "다음"을 누릅니다.
5. 화면에 표시되는 지침에 따라 AirPlay 스피커 시스템으로 4329P 설정을 완료합니다.

네트워크/Bluetooth 연결 비활성화 및 활성화

필요한 경우 네트워크/Bluetooth 연결을 끌 수 있습니다.

네트워크/BT 연결 비활성화 - 기본 스피커의 전면에서 전면 패널의 볼륨 및 소스 버튼을 3초 넘게 누릅니다. NET LED가 빨간색으로 점등됩니다.

네트워크/BT 연결 활성화 - 전면 패널의 볼륨 및 소스 버튼을 3초 넘게 누릅니다. NET LED가 흰색으로 점등됩니다.

참고: 네트워크/Bluetooth를 끄면 다음 상황이 발생합니다.

- 대기 모드이거나 아닐 때 스피커를 네트워크 또는 Bluetooth 스트리밍에 사용할 수 없습니다.
- 리모컨이 작동 중 및 대기 중에 비활성화됩니다.
- NET 꺼짐 모드의 대기 모드가 활성화될 때, 1분간 기능을 복원할 수 있습니다.



6. 오디오 소스 연결

스트리밍 미디어 소스

스트리밍을 소스로 선택하기 위해 기본 스피커에서 소스 컨트롤 또는 리모컨을 돌리면 스트리밍 아이콘이 흰색으로 점등됩니다.

흰색 점멸은 네트워크에 연결되었으며 재생 중이 아니거나 일시 중지를 나타냅니다.

흰색 점등은 네트워크에 연결되었으며 재생 중임을 나타냅니다.

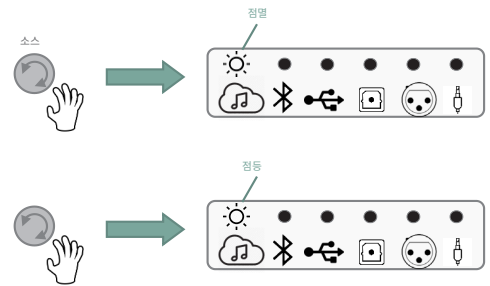

Chromecast

1. 휴대폰이나 태블릿에서 청취하려는 스트리밍 서비스 앱을 시작합니다.
2. 앱에서 전송 아이콘(대개 콘텐츠 앱의 오른쪽 상단 모서리에 있음)을 누릅니다.
3. 4329P(또는 시스템에 대해 선택한 이름)를 선택합니다.
4. 스트리밍 콘텐츠를 시작합니다.



Apple AirPlay

1. 시스템에서 AirPlay를 통해 오디오를 청취하려면 Apple 장치가 스피커 시스템과 같은 네트워크에 연결되어 있는지 확인하고 스피커를 AirPlay 오디오 재생 장치로 선택합니다.
2. 스트리밍 콘텐츠를 선택하고 재생을 시작합니다.



Spotify 참고 사항

휴대폰이나 태블릿을 리모컨으로 사용할 수 있습니다. 자세한 내용은 spotify.com/connect를 참조하십시오.

Bluetooth 소스

Bluetooth를 소스로 선택하려면 Bluetooth 아이콘이 흰색으로 점등될 때까지 소스 컨트롤을 돌립니다.

- 이전에 장치를 페어링한 적이 없으면, Bluetooth 아이콘이 흰색으로 점멸합니다.
- 이전에 페어링했다면, 시스템이 연결되고 Bluetooth 아이콘이 흰색으로 점등됩니다.

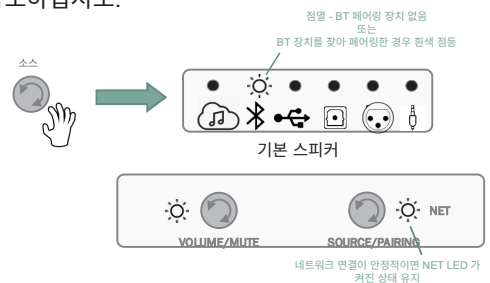

Bluetooth 장치 페어링/연결

Bluetooth 소스를 선택한 상태로,

1. 소스 컨트롤을 3초 넘게 누릅니다.
2. Bluetooth LED가 점멸하기 시작하고 스피커 시스템에서 소리가 두 번 납니다.
3. 장치의 Bluetooth 설정에서 4329P를 선택하고 페어링 프로세스를 시작합니다.
4. 연결되면 Bluetooth 아이콘이 흰색으로 점등되고 스피커에서 소리가 납니다.
5. 장치 콘텐츠를 시작하면 스트리밍이 시작됩니다.

USB-오디오 Digital Direct

1. USB-B 케이블을 기본 스피커의 USB-B 오디오 입력에 연결하고 케이블의 USB-A 끝을 소스 장치에 연결합니다.
2. 소스 컨트롤을 USB 오디오 입력으로 돌리면 USB 오디오 LED가 흰색으로 점등됩니다.
3. 소스의 장치 설정 사운드 옵션에서 "4329P" 스피커를 선택합니다.
4. 콘텐츠를 시작합니다.

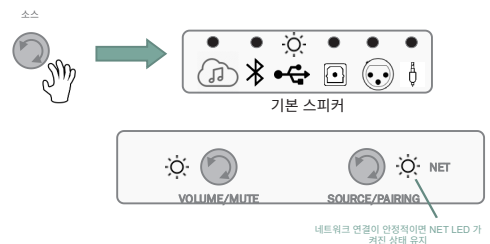

Toslink/광 디지털 입력

1. 소스 컴포넌트와 기본 스피커 후면의 Toslink/광 입력 사이에 광케이블을 연결합니다.
2. 소스 컨트롤을 광 오디오 입력으로 돌리면 광 오디오 LED가 흰색으로 점등됩니다.
3. 콘텐츠를 시작합니다.

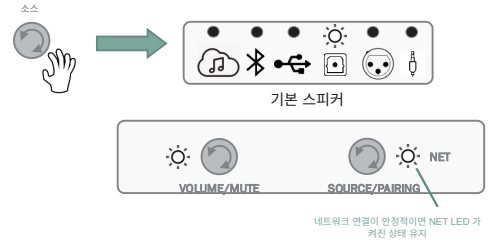

밸런스 XLR/1/4" 연결

1. 소스 컴포넌트와 기본 스피커 후면의 밸런스 좌우 입력 사이에 밸런스 좌우 XLR 또는 1/4" 케이블을 연결합니다.
2. 소스 컨트롤을 밸런스 오디오 입력으로 돌리면 밸런스 오디오 LED가 흰색으로 점등됩니다.
3. 콘텐츠를 시작합니다.

참고: 콘텐츠/소스 입력을 지원하는 적절한 감도 수준을 선택하십시오(-10dB/고감도 모드 또는 +4dB/저감도 모드).

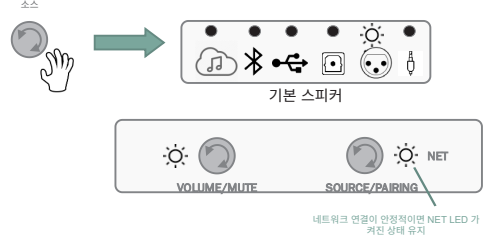

아날로그 보조(3.5mm 보조 입력) 연결

1. 소스 컴포넌트와 기본 스피커 후면의 아날로그 3.5mm 스테레오 보조 입력 사이에 아날로그 스테레오 케이블을 연결합니다.
2. 소스 컨트롤을 보조 입력으로 돌리면 보조 오디오 LED가 흰색으로 점등됩니다.
3. 콘텐츠를 시작합니다.

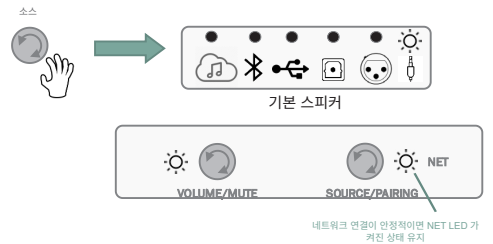

7. 시스템 제어

볼륨 증가/감소/음소거

기본 스피커의 볼륨 컨트롤은 두 스피커의 볼륨 레벨을 동시에 높이거나 낮춥니다.

- 기본 볼륨 레벨에서 볼륨 컨트롤을 시계 방향으로 돌리면 볼륨이 1dB씩 증가합니다.
- 최대 볼륨에 도달하면 LED가 흰색으로 점멸합니다.
- 볼륨 컨트롤을 시계 반대 방향으로 돌리면 볼륨이 1dB씩 감소합니다.
- 볼륨 컨트롤을 누르면 음소거 기능을 시작합니다. 음소거 기능이 시작되는 동안 선택한 소스 LED가 빨간색으로 점멸합니다. (오른쪽 그림은 광 입력의 예입니다)
- 볼륨 컨트롤을 누르면 음소거를 해제하고 볼륨을 마지막 설정으로 복원합니다.

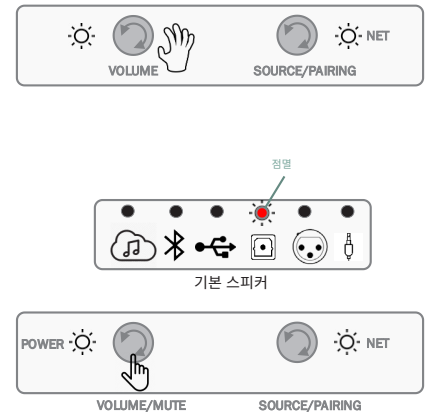

대기 모드

4329P 시스템은 활성/선택한 소스에서 10분 넘게 신호 활동이 감지되지 않으면 저전력 대기 모드로 자동 진입합니다.

시스템이 대기 상태인 동안 기본 스피커와 보조 스피커의 전원 LED가 모두 빨간색으로 점등됩니다.

다음과 같은 경우 시스템이 대기 모드에서 깨어나 정상 작동으로 복원됩니다.

- 기본 스피커에서 아무 버튼이나 짧게 누릅니다.
- 마지막으로 선택한 소스(USB 또는 Optical 제외)에서 오디오 신호가 감지됩니다. 네트워크가 켜져 있으면 스트리밍 및 Bluetooth 스트리밍 소스도 포함됩니다.

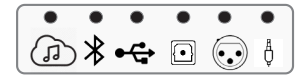

기본 스피커



VOLUME

SOURCE/PAIRING

리모컨

4329P 시스템에는 최대 거리 12m(40')에서 시스템의 기본 작동을 쉽게 제어할 수 있는 Bluetooth 휴대용 리모컨이 포함되어 있습니다.

- | | |
|---------------|---------------------------------|
| • 전원 | • 스트리밍 |
| • 음소거 | • BT 소스 |
| • 전송 뒤로 건너뛰기 | • USB 오디오 |
| • 전송 일시 중지/재생 | • 디지털(광 입력) |
| • 전송 앞으로 건너뛰기 | • 밸런스 입력 |
| • 볼륨 증가 | • 보조 입력(3.5mm) |
| • 볼륨 감소 | • 전원 켜짐/꺼짐 버튼 옆에 있는 LED(피드백 목적) |

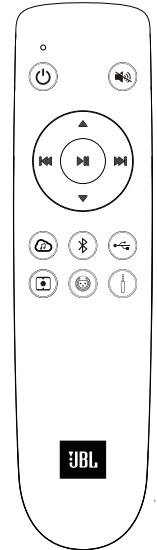

Bluetooth 리모컨 페어링

- 4329P 기본 스피커에서 VOLUME/MUTE 버튼을 3초 넘게 누릅니다.
- 리모컨에서 스트리밍과 재생/일시 중지/확인 버튼을 동시에 누릅니다.

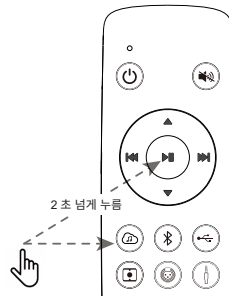

3 초 넘게 누르면 BTLE 원격 제어 모드 트리거

8. 기타 모드

보호 모드

4329P 시스템에는 다양한 보호 수준이 제공됩니다. 드물지만 시스템에서 내부 오작동을 감지하는 경우 선택한 소스 아이콘이 빨간색으로 점등됩니다. 보호 이벤트가 있는 동안에는 해당 상태를 유지합니다.
(오른쪽의 예에서는 Optical 입력을 선택한 동안 문제가 발생했습니다.)

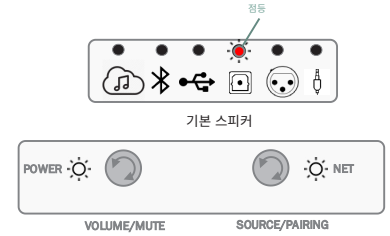

소프트웨어 업그레이드

- 시스템이 활성 네트워크에 연결되어 있으면 소프트웨어가 자동 업그레이드됩니다.
- 유효한 업데이트가 있는 경우 유닛에서 자동으로 업데이트 프로세스를 시작하며, 이때 전원 LED는 보라색으로 점등된 후 점멸합니다.
- 완료되면 전원 LED가 이전 상태로 돌아가고 다시 정상 작동합니다.

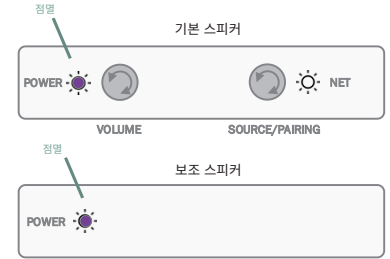

스피커 감지

전원이 공급될 때 4329P 시스템에서 기본 스피커와 보조 스피커 사이의 유무선 연결을 감지하지 못하면 두 전원 LED가 모두 노란색으로 점등됩니다.
섹션 4의 스피커 시스템 설정을 참조하여 연결을 확인하십시오.
(오른쪽의 예에서는 연결된 스피커를 감지하지 못했으며 기본 스피커가 네트워크에 연결되었음을 보여줍니다.)



테더링된 고해상도 오디오 모드 - 192kHz/24bit 연결

기본 스피커와 보조 스피커 사이에서 디지털 링크/Cat5e 케이블을 통한 유선/테더링 연결이 감지되면 두 개의 전원 LED가 모두 흰색으로 점등됩니다.



무선 오디오 모드 - 96kHz/24bit 연결

기본 스피커와 보조 스피커가 무선으로 연결되면 두 개의 전원 LED가 모두 초록색으로 점등됩니다.



MQA 콘텐츠

4329P 시스템은 MQA(Master Quality Authenticated) 기술을 지원하므로 MQA 오디오 스트리밍을 재생할 수 있습니다.

스트리밍 소스를 선택하고 재생 중 MQA 파일이 감지되면 스트리밍 소스 LED가 다음 색으로 변경되어 재생 중인 MQA 파일의 유형을 표시합니다.





- 스트리밍 소스 LED가 초록색으로 점등 = 원본 MQA 파일
- 스트리밍 소스 LED가 파란색으로 점등 = MQA Studio
- 스트리밍 소스 LED가 자홍색으로 점등 = MQB이며 렌더링 전용입니다.



9. 사양

유형:	앰프 내장, DSP, 무선 연결, 베이스 리플렉스 라우드 스피커 시스템
저주파수 드라이버:	JW200P-4, 200mm(8인치) 캐스트 프레임 퓨어 펄프 블랙 페이퍼 콘 우퍼
고주파수 드라이버:	2409H, 25mm(1인치) 애놀러 링, 어드밴스드 HDI™ 지오메트리 혼 Teonex® 다이어프램 압축 드라이버
앰프 출력:	600W D등급 시스템 출력 스피커당 300W RMS (HF 압축 드라이버 50W + LF 우퍼 250W)
오디오 해상도:	최대 24bit, 192kHz(스피커 간 Digital Link 연결) 최대 24bit, 96kHz(스피커 간 무선 연결)
주파수 응답:	28Hz~25kHz(-6dB)
크로스오버 주파수	1,675Hz
확산	수평 90° x 수직 60°(2kHz~15kHz)
사운드 제어:	전면 패널: 볼륨 +/- 및 소스 선택 Bluetooth 리모컨 위치 보정(플랫/-3dB)
무선 입력:	WiFi 스트리밍, Bluetooth 5.3
유선 입력:	아날로그: XLR¼" 콤보 및 3.5mm 스테레오 디지털: 비동기식 USB-B 및 Toslink/광
지원되는 디지털 오디오 샘플 속도(PCM 2CH)	스트리밍 및 로컬 미디어: 32kHz/44.1kHz/48kHz/88.2kHz/96kHz/176.4kHz/192kHz SPDIF: 최대 192kHz USB-B: PCM 2채널, 최대 192kHz Bluetooth: 최대 48kHz, aptX 어댑티브 최대 96kHz
지원되는 음악 형식(로컬 미디어)	AAC/AIFF/ALAC/DSD64(-PCM)/FLAC/MP3/MP4/MQA/OGG/WAV/WMA
서브우퍼 출력:	80Hz 고음 통과 필터 오토 인게이지 자동 감지
리모컨 유형:	BTLE Wireless
Bluetooth 오디오	버전 5.3 프로필: SPP(Serial Port Profile) A2DP(Advanced Audio Distribution Profile) AVRCP(Audio/Video Remote Control Profile)
인클로저:	듀얼 전면 포트가 적용된 베이스 리플렉스 디자인 새틴 월넛, 블랙 월넛, 화이트 아스펜 가구 등급의 우드 베니어 마감 ¾" MDF
그릴:	다크 블루(월넛 캐비닛), 블랙(블랙 캐비닛), 화이트(매트 화이트 캐비닛) 음향 통과 클로스 그릴
그릴 포함 스피커 순 치수:	515.5mm H x 320mm W x 322.4mm D(20.3" x 12.6" x 12.7")
스피커 순 중량:	기본: 15.7kg(34.5파운드) 보조: 15.6kg(34.3파운드)
측정 배송 단위:	시스템 쌍
총 선적 치수:	650mm H x 770mm W x 418mm D(25.59" x 30.31" x 16.46")
총 선적 중량:	36.1 kg(79.4파운드)
AC 입력 전압:	100~240VAC(+/-10%), 50/60Hz

10. 상표 및 라이선스

	<p>Apple®, AirPlay®, AirPlay 로고™, iPod®, iPhone®, iPad®는 미국 및 기타 국가에서 Apple Inc.의 등록 상표입니다. App Store는 Apple Inc.의 서비스 상표입니다.</p> <p>AirPlay 2는 iPhone®, iPad®, iPod touch®(iOS 11.4 이상), Mac(OS X® Mountain Lion 이상), PC(iTunes® 10.2.2 이상)에서 작동합니다.</p>
	<p>Spotify 소프트웨어는 타사 라이선스에 예측되며 아래에서 찾을 수 있습니다. https://developer.spotify.com/legal/third-party-licenses/</p>
	<p>Wi-Fi CERTIFIED™ 로고는 Wi-Fi Alliance®의 등록 상표입니다.</p>
	<p>Google, Google Play, Chromecast 및 기타 관련 상표는 Google LLC의 상표입니다. Google 어시스턴트는 인터넷 연결 상태에서 이용할 수 있으며, 특정 국가 및 언어로는 사용할 수 없습니다. 특정 기능 및 서비스는 장치, 서비스, 네트워크에 따라 작동/반응 여부가 결정되며, 일부 지역에서는 사용하지 못할 수 있습니다. 가정에서 특정 장치를 제어하기 위해서는 호환되는 스마트 장치가 필요합니다. 서비스 및 응용 프로그램에 가입해야 할 수 있으며, 추가 약관, 조건 적용 및/또는 수수료가 부과될 수 있습니다.</p>
	<p>MQA 및 Sound Wave Device는 MQA Limited의 등록 상표입니다. © 2016 MQA(Master Quality Authenticated).</p> <p>MQA는 영국에서 개발된 수상 경력에 빛나는 기술로 마스터 레코딩 원본의 사운드를 전달합니다. 마스터 MQA 파일은 인증이 완벽히 완료되었으며 스트리밍이나 다운로드가 가능할 만큼 크기가 작습니다.</p> <p>자세한 내용은 mqa.co.uk를 참조하십시오.</p> <p>본 JBL 4329P에는 MQA 기술이 적용되어 마스터 레코딩 원본의 사운드를 전달하는 MQA 오디오 파일 및 스트리밍을 재생할 수 있습니다.</p> <p>MQA 또는 MQA Studio는 본 제품에서 MQA 스트리밍 또는 파일을 디코딩 및 재생하고 있음을 나타내며 사운드가 소스와 동일함을 보장하기 위해 출처를 표시합니다.</p> <p>MQA Studio는 아티스트/프로듀서가 스튜디오에서 승인했거나 저작권 소유자가 확인한 MQA Studio 파일을 재생하고 있음을 나타냅니다.</p>
<p>MP3</p>	<p>MPEG Layer-3 오디오 디코딩 기술은 Fraunhofer IIS 및 Thomson multimedia의 사용 허가를 받았습니다.</p>
<p>Flac</p>	<p>FLAC Decoder Copyright © 2000, 2001, 2002, 2003, 2004, 2005, 2006, 2007, 2008 Josh Coalson 수정 여부에 관계없이 소스 및 바이너리 형식의 재배포 및 사용은 다음 조건이 충족되는 경우 허용됩니다.</p> <ul style="list-style-type: none"> • 소스 코드를 재배포할 경우 위의 저작권 표시, 이 조건 목록, 다음 면책 조항을 유지해야 합니다. • 바이너리 형식으로 재배포하는 경우 배포와 함께 제공된 설명서 및/또는 기타 자료에 위의 저작권 표시, 이 조건 목록 및 다음 면책 조항을 재현해야 합니다. • Xiph.org 재단이나 기여자의 이름을 구체적인 사전 서면 승인 없이 이 소프트웨어에서 파생된 제품을 보증하거나 홍보하는 데 사용할 수 없습니다. <p>이 소프트웨어는 저작권 소유자와 기여자가 '있는 그대로' 제공하며 상품성 및 특정 목적에의 적합성에 대한 보증을 포함하지 이에 국한되지 않는 모든 명시적 또는 묵시적 보증을 부인합니다. 재단 또는 기여자는 어떠한 경우에도 직접적, 간접적, 부수적, 특수, 징벌적 또는 결과적인 손해(대체 상품 또는 서비스의 조달, 사용, 데이터 또는 이익의 손실 또는 비즈니스 중단을 포함하되 이에 국한되지 않음)에 대한 법적 책임을 지지 않습니다. 원인이 무엇이든 어떤 책임 이론에 근거하든 계약 여부, 어떤 방식으로든 이 소프트웨어의 사용으로 인해 발생하는 엄격한 책임 또는 불법 행위(과실 등 포함) 여부에 상관없이, 그러한 손해의 가능성을 알고 있었더라도 마찬가지입니다.</p>

11. 무선 사양:

Bluetooth



Bluetooth 버전: 5.3
 Bluetooth 송신기 주파수 범위: 2,400~2,483.5MHz
 Bluetooth 송신기 출력: <11dBm
 Bluetooth 송신기 변조: GFSK, $\pi/4$ DQPSK, 8DPSK
 Wi-Fi 네트워크: 802.11a/b/g/n/ac(2.4GHz/5GHz)
 2.4G Wi-Fi 송신기 주파수 범위: 2,412~2,472MHz(2.4GHz ISM 밴드, 미국 11개 채널, 유럽 및 기타 지역 13개 채널)
 2.4G Wi-Fi 송신기 출력: <20dBm
 2.4G Wi-Fi 변조: DBPSK, DQPSK, CCK, QPSK, BPSK, 16QAM, 64QAM

WIFI

5G Wi-Fi 송신기 출력: <20dBm
 5G Wi-Fi 변조: QPSK, BPSK, 16QAM, 64QAM, 256QAM
 5G Wi-Fi 송신기 주파수 범위: 5.15~5.35GHz, 5.470~5.725GHz, 5.725~5.825GHz
 5G WISA 송신기 출력: <14dBm
 5G WISA 변조: OFDM, BPSK, QPSK, 16QAM
 5G WISA 송신기 주파수 범위: 5.15~5.35GHz, 5.470~5.725GHz, 5.725~5.825GHz
 최대 작동 온도: 45°C

이 장치는 다음 국가에서 5,150~5,350MHz 주파수 대역에서 작동할 경우 실내에서만 사용해야 합니다.

이 장비는 다음으로 제한됩니다:

	BE	BG	CZ	DK	DE	EE	IE	EL	ES	FR	HR	IT	CY	LV	
	LT	LU	HU	MT	NL	AT	PL	PT	RO	SI	SK	FI	SE	UK (NI)	UK

Belgium (BE), Greece (EL), Lithuania (LT), Portugal (PT), Bulgaria (BG), Spain (ES), Luxembourg (LU), Romania (RO), Czech Republic (CZ), France (FR), Hungary (HU), Slovenia (SI), Denmark (DK), Croatia (HR), Malta (MT), Slovakia Hungary (HU), Slovenia (SI), Denmark (DK), Croatia (HR), Malta (MT), Slovakia (SK), Germany (DE), Italy (IT), Netherlands (NL), Finland (FI), Estonia (EE), Cyprus (CY), Austria (AT), Sweden (SE), Ireland (IE), Latvia (LV), Poland (PL), Iceland (IS), Norway (NO), Switzerland (CH), Liechtenstein (LI) and Northern Ireland (UK).

소비 전력 정보:

본 장비는 유럽연합 집행위원회 규정(EC) No 1275/2008 및 (EU) No 801/2013을 준수합니다.

- 네트워크 대기(WIFI/BT/Ethernet): <2.0W

产品中有害物质的名称及含量

部件名称	有害物质或元素					
	铅 (Pb)	汞 (Hg)	镉 (Cd)	六价铬 (Cr(VI))	多溴联苯 (PBB)	多溴二苯醚 (PBDE)
外壳	○	○	○	○	○	○
喇叭单元	○	○	○	○	○	○
电路板组件	X	○	○	○	○	○
附件 (电源线, 连接线)	X	○	○	○	○	○

本表格依据 SJ/T 11364 的规定编制。

○: 表示该有害物质在该部件所有均质材料中的含量均在 GB/T 26572 规定的限量要求以下。

X: 表示该有害物质至少在该部件的某一均质材料中的含量超出 GB/T 26572 规定的限量要求。

备注: 以上打“X”的部分, 应功能需要, 部分有害物质含量超过GB/T 26572 规定的限量要求, 但符合欧盟 RoHS 法规要求 (属于豁免部分)。



제조업체: Harman International Industries, Incorporated
 주소: 8500 Balboa Blvd, Northridge, CA 91329, UNITED STATES
 유럽 담당자:
 EMEA Liaison Office, Danzigerkade 16G, 1013 AP Amsterdam, The Netherlands
 영국 비즈니스 주소:
 Ground Floor, Westside 2, London Road, Apsley, Hemel Hempstead,
 Hertfordshire, HP3 9TD, United Kingdom

© 2023 HARMAN International Industries, Incorporated. 모든 권리 보유.
 JBL은 미국 및/또는 기타 국가에 등록된 HARMAN International Industries, Incorporated의 상표입니다.
 기능, 사양, 외관은 예고 없이 변경될 수 있습니다.



Points de collecte sur www.quefairedemesdechets.fr

